

E-TRAC



Manuel d'utilisation



Minelab Electronics Pty Ltd

PO Box 537, Torrensville Plaza
Adelaide, South Australia, 5031

Australia

Tel: +61 (0)8 8238 0888
Fax: +61 (0)8 8238 0890
Email: minelab@minelab.com.au



Minelab International Ltd

Laragh, Bandon
Co. Cork

Ireland

Tel: +353 (0)23 885 2101
Fax: +353 (0)23 885 2106
Email: minelab@minelab.ie



Minelab USA Inc

2777 Finley Rd, Unit 4
Downers Grove, IL 60515

USA

Tel: +1 630 401 8150
Fax: +1 630 401 8180
Email: info@minelabusa.com



Démarrage rapide



1. Mettre en route le détecteur



2. Appuyez sur le bouton Élimination des Interférences

Après 30 secondes, les interférences électriques seront réduites.

3. Allez Détecter!

Minelab est toujours intéressé par votre avis. Quelque soit les questions que vous vous posez ou les commentaires que vous avez au sujet du E-Trac, voire sur les autres produits de Minelab, merci de nous contacter directement ou via votre revendeur local homologué Minelab.

Pour plus d'informations sur nos produits et sur la détection, allez sur notre site Web :

WWW.MINELAB.COM

Le Leader Mondial en technologie de détection des métaux

Depuis notre création en 1985, Minelab s'est spécialisé dans les technologies avancées en électronique. Notre avantage concurrentiel a immédiatement été dû à notre équipe de Recherches et Développements fortement compétente et innovatrice, inspirée par le génie de M. Bruce Candy.

Cet engagement dans l'innovation nous a permis de commercialiser avec succès des appareils adaptés au Grand public, des détecteurs de pièces de monnaie et de trésors, appréciés par les amateurs du monde entier, mais aussi des détecteurs d'or de grande qualité utilisés tant par des professionnels que par des amateurs. La technologie de pointe de Minelab est aussi incorporée dans les appareils de détection conçus pour l'armée et les projets humanitaires de déminage dans le monde entier.

Aujourd'hui Minelab possède des installations pour la fabrication, la distribution et le service après-vente en Australie, en Europe et aux Etats-Unis et est certifié ISO9001. L'ISO 9001 est une référence normative mondialement connue pour la certification qualité des entreprises garantissant un niveau qualité le plus haut de leurs productions pour leurs clients.



Travaillons ensemble pour un avenir plus propre et écologique

Pour les Consommateurs de l'Union Européenne: Ne jetez pas ce produit dans les déchets ménagers ordinaires.

Le logo (poubelle à roues biffée) indique que ce produit ne doit pas être jeté dans les déchets ménagers ordinaires, mais recyclé en conformité avec les règlements de collectivité locale ou les exigences environnementales.

Jetez s'il vous plaît ce produit dans un conteneur approprié via un service ou un centre de recyclage ou retournez le chez Minelab, afin de respecter l'environnement.

Se débarrasser des équipements électroniques indésirables par ensevelissement peut contribuer à long terme à un effet néfaste pour l'environnement, en raison d'infiltration de produits de contamination et de substances toxiques contenues dans certains composants d'équipements électroniques.

CE PRODUIT REpond A LA PARTIE 15 DES REGLES FCC

Le fonctionnement est soumis aux deux conditions suivantes : (1) ce dispositif ne doit pas causer d'interférences nuisibles et (2) ce dispositif doit accepter n'importe quelle interférence reçue, y compris des interférences pouvant causer des fonctionnements non désirés.

Avertissement et Limitation :

Le détecteur de métaux Minelab décrit dans ce manuel d'utilisation a été expressément conçu et fabriqué comme un détecteur de métaux de qualité pour amateurs et recommandé pour l'utilisation dans la recherche de pièces de monnaie, de trésor et la détection générale de métaux dans des environnements non-dangereux. Ce détecteur de métaux n'a pas été conçu pour une utilisation comme détecteur de mines ou pour la détection de munitions actives.

© 2008 Minelab Electronics Pty Ltd

Ce document contient des informations protégées par les lois internationales en vigueur sur le copyright, les marques, logos, modèles déposés et droit d'auteur. En dehors des cas prévus par le Copyright Act de 1968 sur les Droits d'auteur, toute reproduction totale ou partielle de ce document est interdite sans l'accord écrit préalable de Minelab Electronics Pty Ltd, 118 Hayward Avenue, Torrensville, SA 5031, Australia..

AVERTISSEMENT. Ce document contient des données techniques et / ou des données de droits limités de propriété Minelab Electronics Pty Ltd. Les brevets d'invention et les marques déposées s'appliquent. E-Trac, Smartfind, QuickMask, Serious Detecting et Minelab sont des marques déposées de Minelab Electronics Pty Ltd.

Notez s'il vous plaît:

En raison de la grande variété d'options disponibles pour ce détecteur, les accessoires et options commandés avec le détecteur, ainsi que le modèle lui-même peuvent varier. Certaines descriptions et illustrations de ce manuel peuvent aussi être différentes par rapport au modèle acheté. De plus, Minelab se réserve le droit de changer à tout moment certaines caractéristiques issues de changements de conception ou suite aux changements technologiques et progrès techniques en cours..

Félicitation pour l'achat de votre détecteur de métaux

E-TRAC™



de chez Minelab!

La détection des métaux est une activité fascinante et enrichissante appréciée par beaucoup de personnes à travers le monde. Par une bonne prise en main de votre E-Trac, vous pourrez devenir un des nombreux prospecteurs alliant leur passion en plein air et l'excitation de la découverte régulière d'objets précieux, tels que des monnaies, des vestiges, de l'or et des bijoux.

Le E-Trac, est le détecteur le plus avancé technologiquement conçu par Minelab, incorporant la fameuse technologie Bande de fréquences large spectre (FBS - Full Band Spectrum). Son design fonctionnel et robuste, son panneau de contrôle innovant, son afficheur LCD lisible, sa tête de détection robuste et légère ainsi que ses options d'analyse de cibles facilement interprétables, le positionnent vraiment à part des autres détecteurs disponibles aujourd'hui sur le marché.

Le E-Trac a pris une longueur d'avance en intégrant une interface USB permettant de charger ou de sauvegarder sur votre propre ordinateur PC, les réglages du E-Trac, comme les Modes Préréglés, les Motifs de Discrimination.

Le E-trac détectera des objets métalliques précieux dans différents types de sols minéralisés, y compris dans des conditions extrêmes de salinité, bord de mer, sable mouillé, plages et terrains extrêmement magnétiques. Des nouvelles fonctionnalités vous permettront de personnaliser votre E-Trac selon vos besoins spécifiques.

Ce manuel aidera aussi bien les débutants que les chasseurs de trésors chevronnés, pour obtenir les meilleures performances de leur E-Trac.

Minelab vous souhaite les plus fabuleuses trouvailles dans vos chasses aux trésors et beaucoup de plaisir avec votre E-Trac!



Sur la couverture	Démarrage Rapide	54	Menu Sensibilité
4	Comment fonctionnent les détecteurs de métaux	55	Sensibilité Auto
5	La Technologie du E-Trac	56	Sensibilité Manuelle
6	Nouvelles Caractéristiques	57	Menu Audio
7	Montage	58	Niveau Seuil
10	Ajuster votre Détecteur pour une détection confortable	60	Limite Volume
13	Pack batteries et conteneur de piles	61	Volume Gain
16	Présentation du panneau de contrôle	62	Réponse
18	Mise en Marche du détecteur	64	ID Tonalité
19	Réinitialisation et Préréglages Usine	64	Nombre de Tons
20	Discrimination	65	Sons
21	Smartfind™	67	Variabilité
22	Présentation des écrans de Détection	68	Limites
23	Écran Motif	69	Tonalité Seuil
24	Écran Digital		Menu Expert
25	Profondeur	70	Restitution Profond - Restitution Rapide
26	Résumer de la présentation des Écrans de Détections	72	Densité Déchets
28	Initiation à la Détection	74	Sol
29	Un exercice simple de Détection	75	Élimination Manuelle des Interférences
31	Élimination des Interférences		Menu Préférences
32	QuickMask™	76	Contraste
33	Centrage	76	Mode Centrage
34	Menu Principal	78	Visualiser Sensibilité
36	Architecture du Menu	78	Visualiser Mode Info
	Présentation des Modes du E-Trac	79	Durée d’Affichage
38	Réglages des Modes, Réglages Généraux et Préférences	79	Réinitialisation complètement du détecteur avec les Réglages Usine
40	Menu des Modes Préréglés	80	E-Trac Xchange
40	Sélection et Sauvegarde		Informations Techniques
	Menu de Discrimination	81	Spécifications Techniques
42	Sélection et Sauvegarde	82	Tableau des Réglages Usine
44	Écran Éditer	84	Performance des Batteries
46	Modes d’Édition		Informations Utilisateur
51	Fonction Combiner	86	Récupération de la cible
		87	Où puis-je trouver des trésors ?
		88	Accessoires
		89	Entretien du détecteur et sécurité
		90	Dépannage
		91	Garantie
		92	Formulaire de réparation

4 Comment fonctionnent les détecteurs de métaux

Les détecteurs de métaux créent un champ électromagnétique (EM) qui pénètre dans le sol. Un objet enterré métallique étant conducteur électriquement, perturbe ce champ électromagnétique. Cette perturbation est captée par la tête de détection, amplifiée par le détecteur, qui envoie en retour un signal alertant l'opérateur.

Les détecteurs de métaux peuvent déterminer la taille, la forme et la composition des objets métalliques présents sous la tête de détection. Typiquement, plus l'objet est grand, plus il est facile à détecter.

La fréquence du champ électromagnétique d'un détecteur de métaux se mesure en kilohertz (Khz). Les champs électromagnétiques de basses fréquences (ex : 1,5Khz) pénètrent profondément dans le sol, mais leur sensibilité aux petits objets est faible. Les champs électromagnétiques de hautes fréquences (ex : 65Khz) ont une faible profondeur de pénétration, mais leur sensibilité aux petits objets est forte.

Le principe de fonctionnement multi-fréquences du E-trac, présente l'avantage des deux; une profondeur accrue et une forte sensibilité.

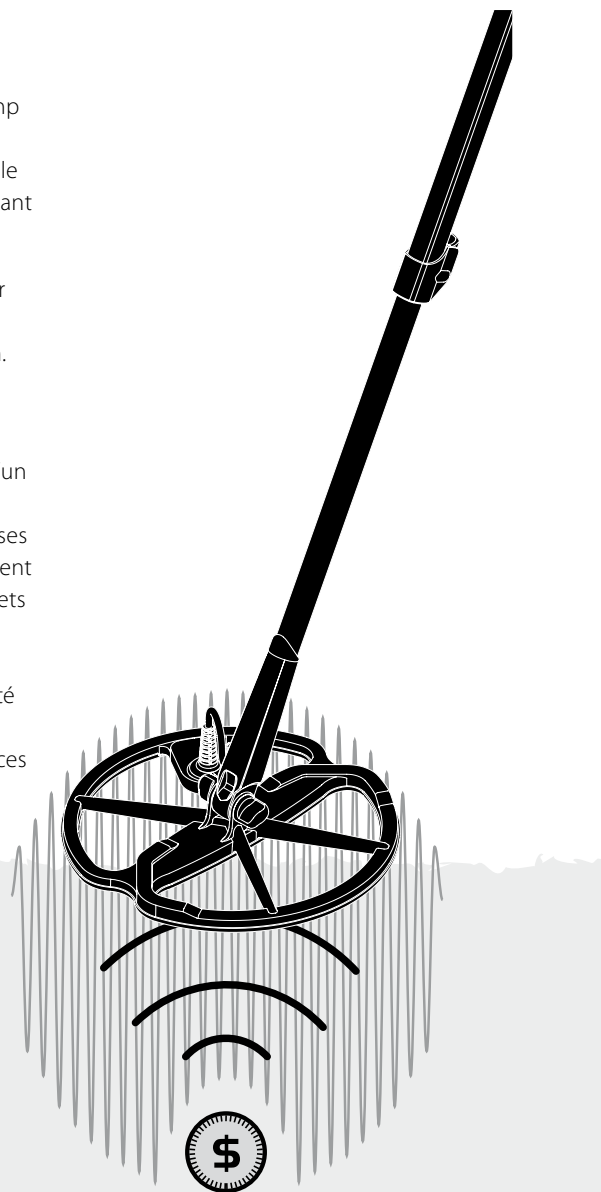

La Technologie du E-Trac

Bande de fréquences large spectre (FBS - Full Band Spectrum)

La plupart des détecteurs du commerce travaille en simple ou double fréquences, allant de 1 à 70 Kilohertz (Khz).

Bien que cette technologie ait été utilisée dans l'industrie pendant de nombreuses années, Minelab a démontré qu'une fréquence travaillant correctement dans un endroit, sera moins efficace dans un autre endroit. La minéralisation du sol, les déchets et la taille des cibles ont tous une influence sur l'efficacité d'un détecteur fonctionnant sur le principe de simple fréquence.

La technologie FBS combine le principe de fonctionnement multifréquences (BBS) de Minelab, avec la puissance de calcul des nouveaux microprocesseurs et se résume ainsi

- une meilleure profondeur de détection,
- une sensibilité élevée sur un large éventail de cibles
- une meilleure tolérance aux interférences dues à des sources électromagnétiques,
- une identification plus fiable et plus parlante des cibles

Les circuits électroniques FBS, transmettent simultanément de multiples fréquences (28 fréquences différentes, comprises entre 1,5 et 100 kHz.). Cette étendue de fréquence permet d'extraire du sol et des cibles, une très grande quantité de données, permettant au E-trac d'effectuer une identification (ID) plus précise de la cible.

La technologie FBS de Minelab, donne de meilleures performances, telles que profondeur, sensibilité et précision de détection.

Discrimination

La discrimination est l'aptitude du détecteur de métaux à identifier les cibles intéressantes pour l'utilisateur (ex: monnaies, bijoux) et d'éliminer les signaux issus d'objets métalliques indésirables (ex : clous en fer).

Le E-Trac peut être paramétré de plusieurs façons pour discriminer des cibles indésirables dans différents types de sol.

Compensation d'effets de sol

Le E-Trac utilise une méthode sophistiquée d'élimination des effets de sols minéralisés, basée sur le principe du filtrage numérique. Cette compensation d'effet de sol étant automatique, cela vous permet de vous concentrer uniquement sur la détection des cibles.

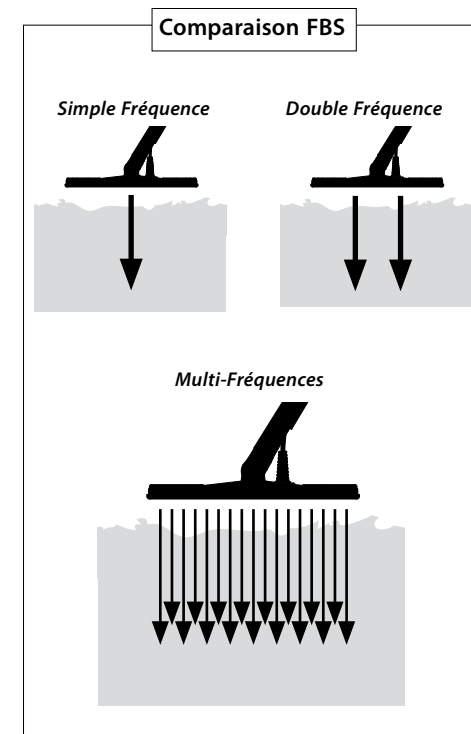

Afficheur cristaux liquides (LCD)

La taille de l'afficheur LCD du E-Trac est de 72mm x 48mm, avec une meilleure résolution comparée aux modèles Explorer précédents, donnant une meilleure qualité des graphismes et une précision d'identification des cibles accrues. Détecter avec le E-Trac n'est que plus facile.

Panneau de Contrôle Ergonomique

Le nouveau panneau de contrôle permet un accès ergonomique d'une seule main aux fonctions et réglages du E-Trac.

Poignée Équipée Ergonomique

La nouvelle forme de la poignée équipée du E-Trac donne un détecteur bien équilibré, propre au E-trac, vous permettant une excellente manœuvrabilité avec une bonne prise en main, aussi bien en vitesse de balayage rapide que lente, avec un confort optimum pendant de longues prospections. La bonne visualisation de l'écran LCD et l'accessibilité du panneau de contrôle permet d'ajuster rapidement les fonctions du E-trac et d'estimer facilement leur niveau de réglage.

Nouveau Menu

Le mariage du nouveau panneau de contrôle avec le nouveau Menu, améliore l'accessibilité des réglages, Modes Préréglés et Motifs de Discrimination, permettant un ajustement simple et rapide.

Mode Sélection Auto (Edition Semi-automatique de la Discrimination)

Le E-Trac peut désormais via un nouveau système, éditer en semi-automatique les Motifs de Discrimination. Dans ce mode, le Curseur d'Édition se déplacera automatiquement sur les coordonnées Ferreux (FE) et Conductivité (CO) de la cible

détectée. Vous pourrez alors, avec le bouton Accepter/Rejeter, choisir d'accepter ou de rejeter cette cible du Motif de Discrimination.

QuickMask

Le mode QuickMask permet d'ajuster le niveau de rejet Ferreux et Conductivité, indépendamment du Motif de Discrimination choisi, permettant ainsi une édition facile et rapide des Motifs.

Modes Préréglés

Un éventail de Modes Préréglés, préréglés en usine, vous permet de choisir un réglage optimisé du détecteur et des Motifs de Discrimination selon le terrain. Il y a quatre Modes Préréglés Minelab préprogrammés disponibles et aussi des emplacements pour sauvegarder vos propres Modes Préréglés. Tous les Modes Préréglés sont facilement accessibles par le menu, permettant le cas échéant, un changement rapide de Modes Préréglés.

Sensibilité Suggérée

Quand vous utilisez le Mode Sensibilité, le E-Trac vous affichera votre niveau de sensibilité choisi ainsi que la sensibilité "suggérée" par le détecteur, selon le terrain.

E-Trac Xchange

Le protocole Xchange du E-Trac permet de charger et de sauvegarder à partir d'un PC, les réglages du détecteur et les Motifs de Discrimination via un port USB. Ce système évolué a été conçu pour pouvoir configurer rapidement le E-Trac, pour des prospections dans des environnements particuliers et pour la détection de vos cibles préférées.

Fixation de la tête de détection sur la canne inférieure :

Nota: Avant de fixer la tête de détection sur la canne inférieure, retirez la vis, l'écrou et les deux rondelles en caoutchouc de la tête.

- 1 Emboîtez les deux rondelles en caoutchouc dans les logements de part et d'autres de l'extrémité de la canne inférieure.
- 2 Faites cheminer le câble de la tête de détection à l'intérieur de la canne inférieure, jusqu'à ce que le connecteur apparaisse à l'extrémité.

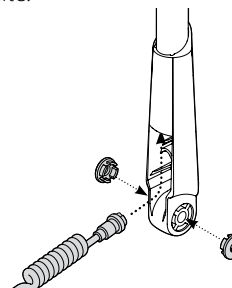

- 3 Placez la tête de détection sur une surface plane.
- 4 Faites glisser l'extrémité de la canne inférieure entre les deux oreilles de fixation situées au dessus de la tête de détection. S'assurer que la partie ouverte de l'extrémité de la canne inférieure (fenêtre où passe le câble de la tête de détection) soit orientée vers le bas.

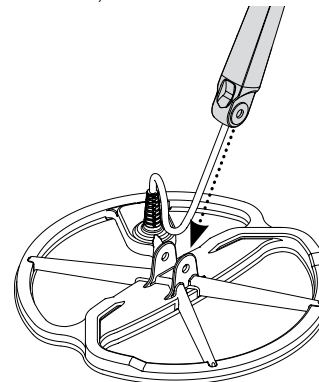

- 5 Insérez la vis plastique à travers les trous des deux oreilles de fixation et le trou de l'extrémité de la canne inférieure, tout en s'assurant de leur alignement.
- 6 Vissez doucement l'écrou fourni pour ne pas détériorer le filetage en serrant trop fort, de sorte que la fixation soit sûre, mais permette néanmoins d'ajuster l'angle de la tête lors de l'utilisation, pour assurer une détection confortable.

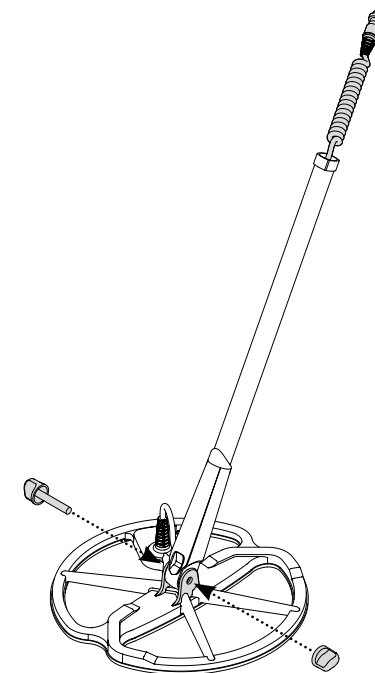

ATTENTION: Le câble de la bobine de détection est directement câblé et fixé à l'intérieur de la tête de détection et n'est pas démontable. Toute tentative pour retirer ce câble de la tête de détection annule la garantie.

Assemblage de la canne inférieure avec la canne supérieure:

- 1 Ouvrez complètement le levier de verrouillage de la canne supérieure, (levier perpendiculaire à la canne).
- 2 Enfilez le câble de la tête de détection à l'intérieur de la canne supérieure. Assurez vous que le système de verrouillage soit positionné vers le bas et complètement déverrouillé.

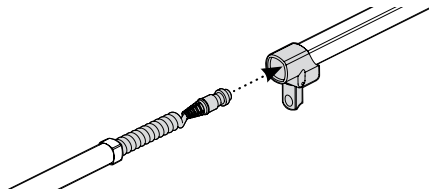

- 3 Faites coulisser la canne inférieure dans la canne supérieure jusqu'à ce que le connecteur apparaisse à l'extrémité de la canne supérieure.

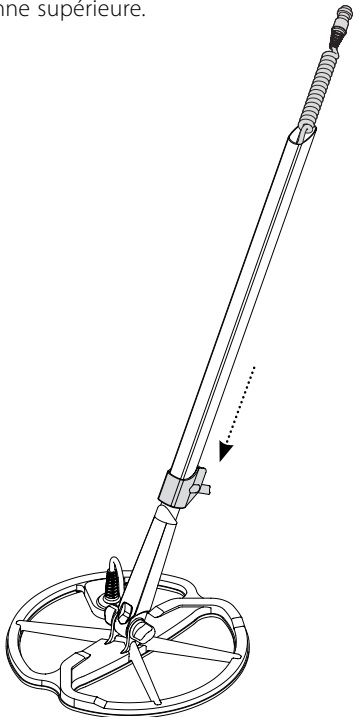

Fixation de la canne assemblée sur le boîtier:

- 1 Ouvrez complètement le levier de verrouillage placé sous le boîtier électronique, (levier perpendiculaire à la canne).
- 2 Alignez et enfichez le connecteur mobile du câble de la tête de détection dans le connecteur fixe du boîtier situé par en dessous. Serrez fermement la bague de maintien du connecteur mobile.

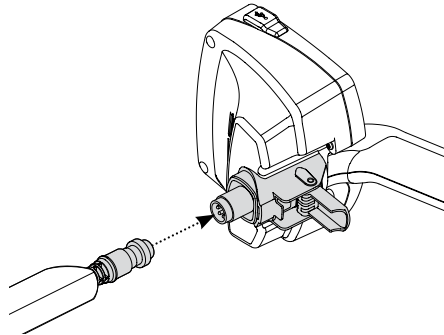

- 3 Enfoncez aussi loin que possible l'extrémité de la canne supérieure dans son emplacement, situé sous le boîtier.
- 4 Refermez le levier de verrouillage du boîtier (levier parallèle à la canne).

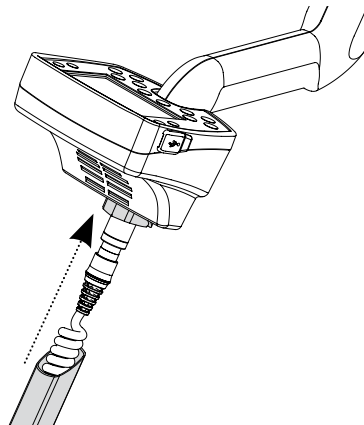

Fixation de la sangle velcro:

- 1 Clippez les deux boucles dans les emplacements extérieurs de part et d'autres du repose bras.

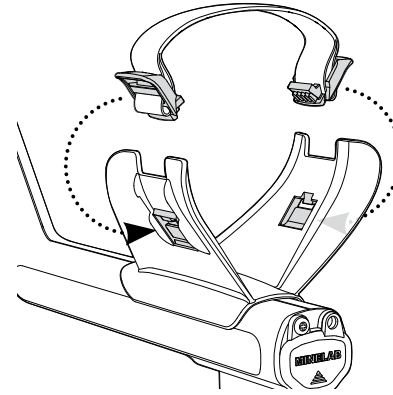

Branchement du casque audio:

- 1 Connectez la prise jack du casque audio dans le connecteur audio situé sur le couvercle en caoutchouc, à l'extrémité du repose bras.

Le casque audio peut être branché ou débranché à tout moment pendant la détection.

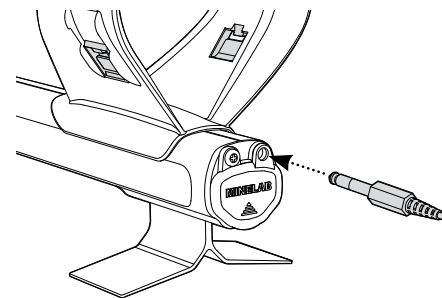

Désassemblage de la tête de détection:

- 1 Suivre les opérations décrites précédemment "Fixation de la canne assemblée sur le boîtier", "Assemblage de la canne inférieure avec la canne supérieure" et "Fixation de la tête de détection sur la canne inférieure" en ordre inverse.
- 2 Retirez le câble de la canne inférieure en tirant délicatement dessus.

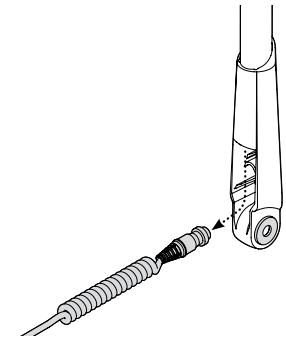

ATTENTION: N'essayez pas de désassembler les cannes, sans avoir préalablement déconnecté le connecteur du boîtier

10 Ajuster votre Détecteur pour une détection confortable

Pour détecter confortablement, il est important de prendre le temps d'ajuster correctement le détecteur.

Comment tenir le Détecteur

Enfilez votre avant bras sous la sangle, saisissez la poignée de maintien du détecteur et reposez votre avant bras sur le repose bras.

La position correcte du repose bras doit vous permettre de saisir confortablement la poignée du détecteur. Votre coude doit être positionné juste au dessus de l'arrière du repose bras et le détecteur être ressenti comme un prolongement naturel de votre avant bras.

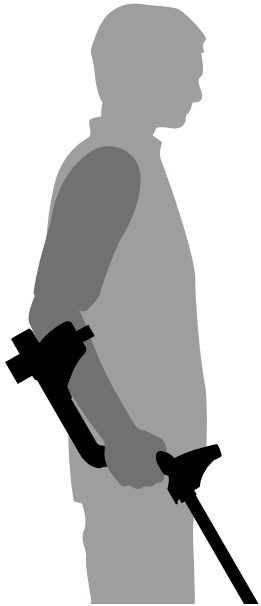

Réglage de la sangle du repose bras:

- 1 Clippez les deux boucles de chaque côté du repose-bras (coté externe).
- 2 Retirez les Velcros et tirez légèrement sur la sangle pour obtenir du mou, afin de passer librement l'avant-bras sous la sangle. Prenez appui sur le repose-bras préalablement ajusté.
- 3 Resserrez la sangle en tirant sur les extrémités, jusqu'à obtenir un maintien ferme mais confortable, puis replacez les Velcros.

Réglage de la position du repose bras:

- 1 Desserrez la vis située au centre du repose-bras (tournez dans le sens inverse des aiguilles d'une montre) à l'aide d'un tournevis ou du bord d'une pièce de monnaie.

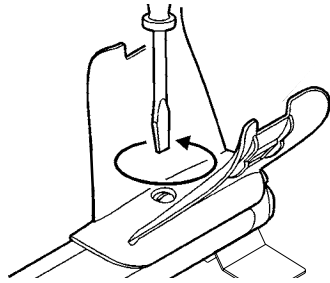

- 2 Tout en tenant le détecteur, faites coulisser le repose bras pour l'amener juste au dessous du coude.
- 3 Enlevez délicatement votre bras, pour ne pas changer le réglage. Resserrez la vis (dans le sens des aiguilles d'une montre) pour immobiliser le repose bras en bonne position.

Réglage de la longueur de la canne:

La longueur correcte de la canne doit vous permettre de balancer la tête de détection au dessus du sol sans aucun étirement inconfortable ou sans se pencher.

Si la tête de détection est trop loin de votre corps, il sera plus difficile d'équilibrer et de manœuvrer tout en détectant.

Si la tête de détection est trop proche de votre corps, elle pourra détecter vos outils pour creuser ou tout autre métal que vous pourriez porter sur vous, causant ainsi des signaux intempestifs.

Après avoir préalablement déverrouillé le dispositif de blocage de la canne en ouvrant le levier, faites coulisser la canne inférieure pour l'ajuster à la longueur voulue. Rabattez ensuite le levier de blocage de la canne, pour l'immobiliser en bonne position.

Pour les personnes de grandes tailles, une canne inférieure plus longue est disponible, (voir page 88).

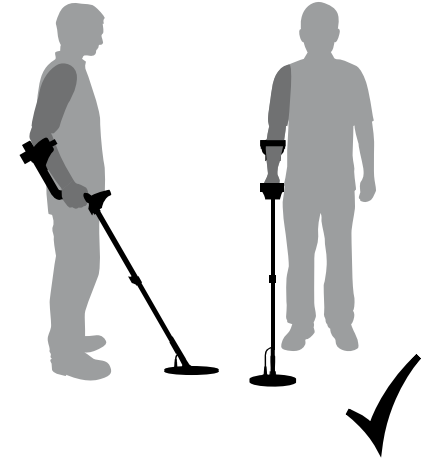

Canne correctement réglée

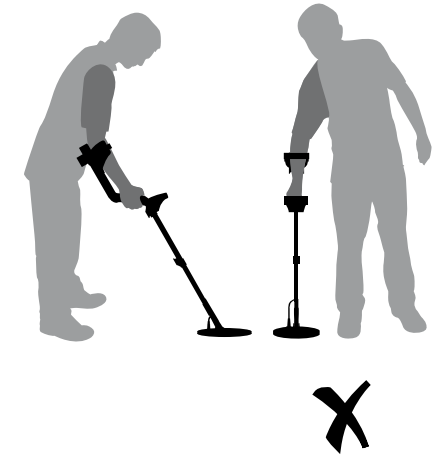

Canne trop courte

12 Ajuster votre Détecteur pour une détection confortable (suite)

Réglage de l'Angle de la tête de détection:

- 1 Desserrez légèrement l'écrou de fixation de la tête de détection sur la canne inférieure, pour vous permettre d'ajuster l'angle de la tête. Le serrage de l'écrou devra être néanmoins suffisant pour éviter un dérèglement lors de la détection.
- 2 En tenant le détecteur en position comme pour détecter, appuyez légèrement la tête de détection sur la surface du sol pour lui donner une position plane par rapport au sol. Pendant la détection, la tête de détection devra rester parallèle au sol à environ 25mm (1") de hauteur, lors des balayages.
- 3 Resserrez suffisamment l'écrou, mais pas trop.

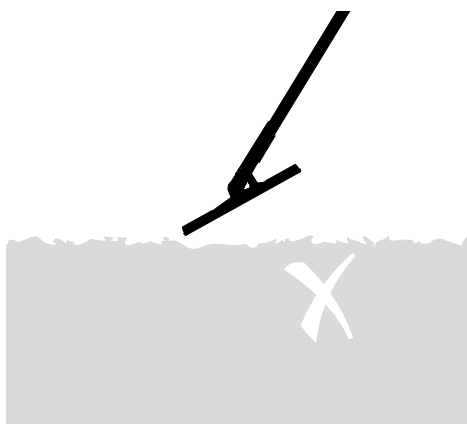
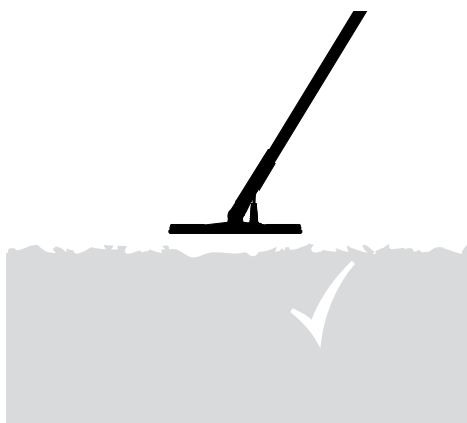
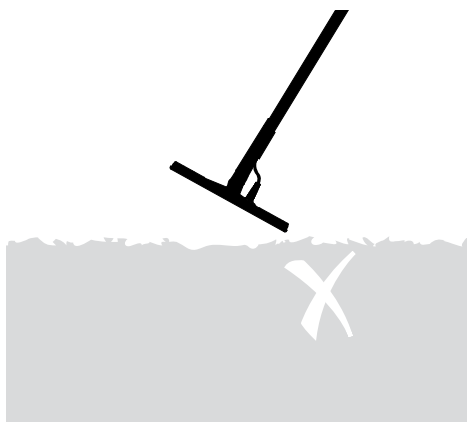

Pack batteries et conteneur de piles

13

Le E-Trac peut être alimenté avec deux types de pack d'alimentation différents:

Un pack scellé contenant des accumulateurs Nickel Metal Hybride (NiMH), est livré avec un chargeur se branchant sur une prise secteur. Les accumulateurs NiMH sont fournis dans un état non chargé et doivent être rechargés pendant 18 heures avant utilisation avec le détecteur.

L'autre est un conteneur de piles, prévu pour y loger huit piles alcalines de 1,5 volt type "AA" LR6.

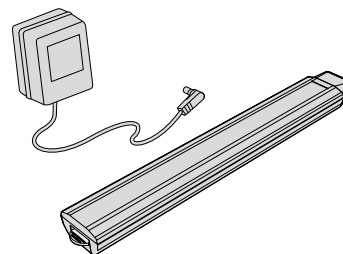

Nota: Du fait de la variété des accessoires de ce détecteur, le matériel peut varier par rapport au modèle ou accessoires commandés avec votre détecteur. Certaines descriptions ou illustrations (dans ce manuel), peuvent différer par rapport au modèle exact commandé.



ATTENTION: N'essayez pas d'ouvrir le pack batteries rechargeables NiMH.

Si vous avez un pack batteries rechargeables NiMH, ne jamais le mettre dans le feu. Contactez vos autorités locales pour vous renseigner sur sa récupération ou son recyclage.

Comment retirer le pack batteries du compartiment à piles:

- 1 Assurez vous que le détecteur est éteint avant de retirer le pack batteries.
- 2 Posez le détecteur sur une surface plane. Débranchez le casque audio.
- 3 Relevez le couvercle en caoutchouc de fermeture étanche du compartiment d'alimentation situé à l'extrémité du repose bras.
- 4 Soulevez la languette jaune pour libérer le ressort de maintien et déverrouillez le pack batteries.

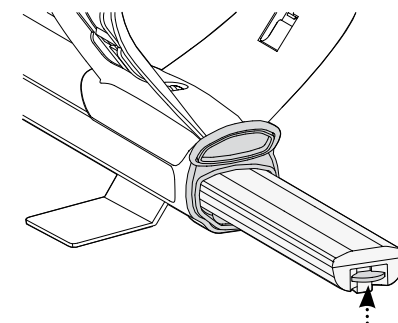

- 5 Retirez entièrement le pack batteries de son réceptacle.

Nota: Chaque fois que vous n'utilisez pas votre détecteur pendant une longue période, rechargez le pack batteries NiMH pour s'assurer d'une performance optimum.

Insérer le pack batteries dans le compartiment d'alimentation :

- 1 Relevez le couvercle en caoutchouc de l'extrémité du repose bras.
- 2 Glissez le pack batteries dans le compartiment d'alimentation du détecteur jusqu'à l'encliqueter en bonne position.
- 3 Refermez le couvercle en caoutchouc du compartiment d'alimentation.

Recharger le pack batteries rechargeables NiMH avec le chargeur secteur:

- 1 Retirez le pack batteries du compartiment d'alimentation.
- 2 Branchez le câble du chargeur dans le connecteur femelle situé à l'extrémité la plus mince du pack batteries.
- 3 Branchez le chargeur dans une prise secteur.
- 4 Laissez recharger complètement les accumulateurs pendant 18 heures. Si le pack de batteries NiMH n'était pas complètement déchargée, le temps de charge sera plus court. Des accumulateurs neufs atteindront leur pleine capacité seulement après plusieurs cycles de charge et de décharge.
- 5 Une fois la charge terminée, débrancher la prise du chargeur du connecteur du pack batteries.

Nota: Il est normal que l'extrémité du pack batteries rechargeables soit chaude.

Recharger le pack de batteries NiMH avec le chargeur de voiture:

- 1 Enlevez le pack de batteries NiMH.
- 2 Branchez le chargeur de voiture sur la prise allume cigare de votre véhicule.
- 3 Branchez la prise du chargeur voiture dans le connecteur du pack de batteries NiMH. Une petite lumière sur le chargeur de voiture s'allume indiquant que le chargeur de voiture est en fonction.
- 4 Laissez recharger pendant 18 heures pour une recharge complète. Si le pack de batteries NiMH n'était pas complètement déchargée, le temps de charge sera plus court.
- 5 Pour certains véhicules, il est nécessaire de tourner la clé de contact (position "Accessoires") pour alimenter la prise allume cigare et transmettre la puissance au chargeur.
- 6 Charger le pack de batteries NiMH au delà de 18 heures ou de sa pleine capacité ne l'endommagera pas. Mais attention, à la longue, il pourrait décharger petit à petit votre batterie de voiture.

Nota: Le chargeur de voiture est équipé d'un fusible pour la protection contre les court-circuits. Celui-ci peut être remplacé en dévissant le bout de la prise allume cigare du chargeur.

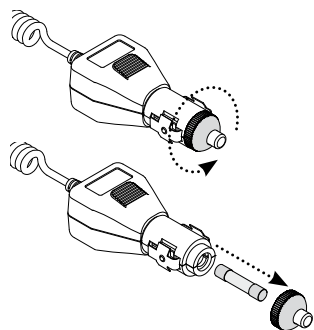
**Remplacement des piles "AA" - LR6:**

- 1, Faites coulisser le couvercle du conteneur de piles dans la direction indiquée par la flèche pour l'ouvrir.
- 2 Placez 8 piles alcalines de type "AA" LR6 dans le conteneur, en respectant les polarités indiquées sur l'étiquette.

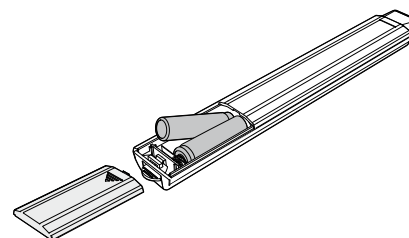

- 3 Replacez le couvercle du conteneur de piles en le glissant jusqu'à entendre un "clac" assurant sa fermeture correcte.

Pour une meilleure autonomie, l'utilisation de piles alcalines de haute qualité est recommandée. En lieu et place des piles alcalines, des accumulateurs rechargeables format LR6 de type, CdNi ou NiMH peuvent être utilisés dans le conteneur de piles, mais doivent alors être extraits et chargés séparément. Vérifier préalablement la dimension de chaque élément des accumulateurs format LR6, avant de les acheter, car certains peuvent ne pas être compatibles avec la taille du conteneur de piles.

**ATTENTION – Notez s'il vous plaît ce qui suit:**

- N'utilisez jamais des accumulateurs Lithium Ion dans le conteneur de piles car la tension combinée de 13 volts est non compatible avec la tension de fonctionnement du E-Trac, pouvant ainsi l'endommager et donc non couvert par la garantie. Le détecteur est pourvu d'une protection contre une suralimentation et ne se mettra pas en route si la tension d'alimentation est trop forte.
- Ne laissez pas des piles alcalines type "AA" usagées dans le détecteur car elles peuvent couler et endommager le détecteur.
- Le pack batteries rechargeables NiMH ne sera pas endommagé, même si vous le laissez charger plus de 18 heures.
- Le chargeur de batteries n'est pas prévu pour recharger des piles type alcaline ou des accumulateurs CdNi (Cadmium Nickel).
- La garantie ne couvre pas le fait d'utiliser un chargeur autre que celui de Minelab pour recharger le pack batteries NiMH, pouvant ainsi l'endommager.
- Contrairement aux accumulateurs CdNi, les accumulateurs NiMH NE DOIVENT PAS être forcément à plat pour être rechargés.
- Ne chargez pas la batterie à une température au-dessus de 45°C (113°F).
- Ne chargez pas la batterie à une température au-dessous de 0°C (32°F).
- Ne laissez pas la batterie dans un environnement trop chaud (par exemple sur le tableau de bord de votre voiture ou sur la plage arrière en plein soleil), ni dans un environnement trop froid.

Mise en Marche

Appuyez sur ce bouton pour mettre en route ou arrêter le E-Trac "Marche/Arrêt".

A la mise en route, en cas de maintien du bouton pendant trois secondes, rappel des paramètres de Réglage Usine (page 19).

Bouton de Sélection Gauche

Appuyez sur ce bouton pour changer la taille du Curseur d'Édition dans l'écran d'Édition (pages 44 à 45).

Appuyez sur ce bouton pour inverser le Motif de Discrimination dans le Menu Combiner (pages 51 à 53).

Boutons de Navigation

Utilisez ces boutons dans les écrans de Détection. Utilisez les aussi pour naviguer dans le Menu (en partant du bouton gauche et dans le sens horaire: déplacement à Gauche, en Haut, à Droite, en Bas).

Menu

Utilisez ce bouton pour accéder à tout moment au Menu Principal. Donne accès à différents réglages (pages 34 à 37).

Centrage

Appuyez sur ce bouton pour activer ou désactiver le Mode Centrage (page 33)

Aide à la localisation exacte de la cible avant de la récupérer.

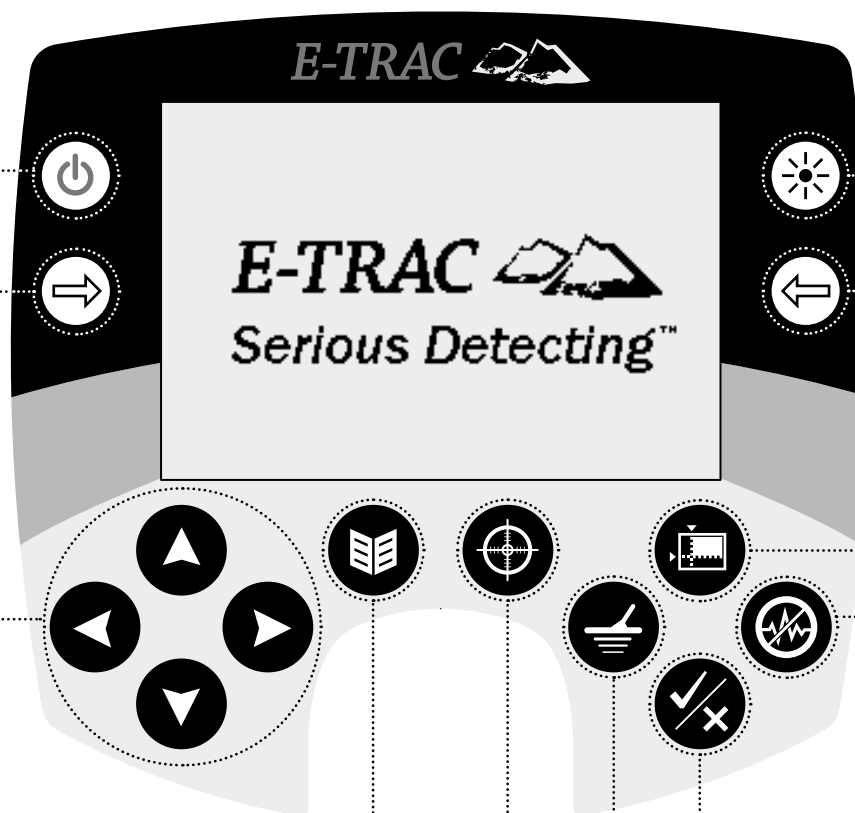
**Rétro éclairage**

Appuyez sur ce bouton pour activer ou désactiver le rétro éclairage. Le rétro éclairage donne une meilleure vision de l'afficheur LCD dans la pénombre. Le rétro éclairage s'illumine brièvement pendant la mise en marche du E-Trac. Éteindre le rétro éclairage augmentera l'autonomie des batteries.

Bouton de Sélection Droit

Appuyez sur ce bouton pour changer le Mode d'Édition dans l'écran d'Édition (pages 44 à 45).

Appuyez sur ce bouton pour inverser le Motif de Discrimination choisi (pages 51 à 53).

QuickMask

Appuyez sur ce bouton pour accéder à l'écran QuickMask et passer de l'écran QuickMask (page 32) aux écrans de Détection (Page 22).

Élimination des Interférences

Appuyez sur ce bouton pour scruter la fréquence de travail la moins parasitée. Cette opération dure 30 secondes (page 31).

Accepter/Rejeter

Appuyez sur ce bouton pour accepter ou rejeter la cible détectée dans les écrans de Détection. Dans le Menu, appuyez sur ce bouton vous permet de revenir au menu précédent.

Détection

Appuyez sur ce bouton dans l'écran Motif, pour passer de l'écran de Détection à l'écran Digital et vice versa. A partir des écrans Menu Principal, QuickMask ou Edition, permet de revenir à l'écran Motif/Digital (page 23 à 24), à n'importe quel stade d'une opération

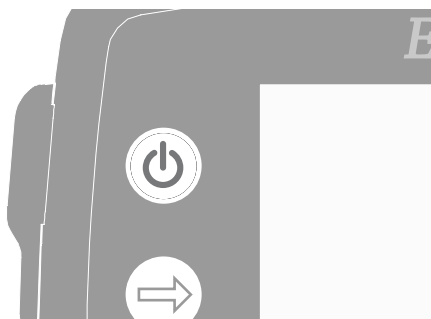

Le bouton Mise en Marche permet d'allumer ou d'éteindre le détecteur (Marche / Arrêt). Appuyez une fois sur ce bouton pour le mettre en marche. Le détecteur commencera par afficher une animation et jouer une mélodie, après quoi, l'écran Motif apparaîtra. Le E-Trac est alors prêt à détecter des trésors!

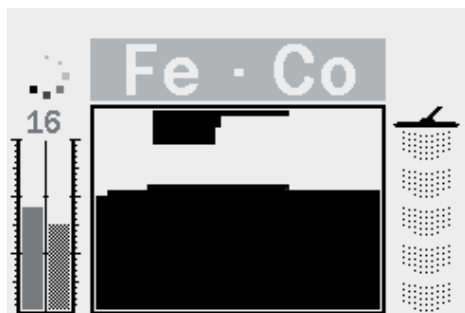

Il est préférable d'utiliser le détecteur à l'extérieur de la maison, loin des sources de perturbations électromagnétiques, comme les lignes à hautes tensions et antennes de téléphonie. Ces sources de perturbations peuvent créer des parasites dans le détecteur et produire des faux signaux et donner des identifications (ID) de cibles erronées.

Il y a tellement d'objets métalliques (clous, armatures métalliques, appareils électroménagers, etc...) cachés dans votre logement, que votre détecteur saturera et sonnera presque continuellement.

La saturation temporaire de l'électronique du détecteur ne crée pas de dommages à celui-ci. Le E-Trac est prévu pour résister à une saturation de la tête de détection.



Nota: Quelques fois, il est possible qu'une grosse masse métallique, située à proximité de la tête de détection, crée une saturation temporaire de l'électronique du détecteur. Quand cela arrive, le E-Trac affiche le message "Saturation" et émet un signal sonore particulier, qui se répétera jusqu'à ce que la tête de détection soit éloignée de la cible la saturant.

Lors de l'arrêt du détecteur, l'écran de détection utilisé est mémorisé et sera affiché à nouveau lors de sa prochaine mise en marche, ex: si le E-Trac affichait l'écran Digital lors de son extinction, alors ce même écran Digital apparaîtra lorsque le E-Trac sera à nouveau allumé.

Pour éteindre le E-Trac, appuyez à nouveau sur le bouton Mise en Marche.

Réinitialisation et Préréglages Usine



Le E-Trac est configuré avec des préréglages usines vous permettant de détecter immédiatement. Ce préréglage usine correspond à la détection d'objets faiblement ferreux, comme des monnaies en argent et des bijoux, tout en rejetant les cibles fortement ferreuses comme des clous.

Tout changement de réglages du E-Trac pendant la détection, est automatiquement sauvegardé. Ces réglages resteront inchangés, tant qu'ils ne seront pas modifiés ou tant que vous n'aurez pas effectué une réinitialisation avec les paramètres de Préréglage Usine ou une réinitialisation complète avec le Réglage Usine d'origine (page 79).

Le E-Trac étant éteint, appuyez sur le bouton Mise en Marche et maintenez la pression pendant trois secondes pour mettre en marche le détecteur et le réinitialiser. Cette réinitialisation charge dans le E-Trac les Modes Préréglés du Préréglage Usine et réinitialise les Réglages Généraux (page 38).

Les Modes Préréglés et Motifs de Discrimination ne sont pas effacés quand le détecteur est réinitialisé. Les paramètres du Menu Préférence seront réinitialisés seulement si vous effectuez une réinitialisation complète avec le Réglage Usine d'origine (page 79).



ATTENTION: Après avoir éteint le E-Trac, attendez au moins 1 seconde avant de le remettre en marche, le temps que vos paramètres de réglage puissent être sauvegardés en mémoire et qu'ils ne soient pas perdus dans le cas où les batteries seraient retirées.



Réinitialiser le détecteur avec les Préréglages Usine:

- 1 Le détecteur étant éteint, appuyez sur le bouton Mise en Marche et maintenez la pression pendant trois secondes. Le message "Préréglages Usine" apparaîtra à l'écran et une courte mélodie se fera entendre. Cette phase d'initialisation terminée, le E-Trac est de nouveau prêt à détecter.

La Discrimination est la capacité du détecteur à éliminer les signaux de cibles indésirables et à accepter ceux de cibles intéressantes. Le système évolué de traitement de signal du E-Trac, classe les objets détectés selon leur taux de conductivité et caractéristiques ferreuses. Ceci vous permet d'accepter certaines cibles et d'en rejeter d'autres. Cette combinaison de cibles pouvant être acceptées ou rejetées, constituent un Motif de Discrimination dans l'écran Smartfind.

Chaque coordonnée d'un Motif de Discrimination dans l'écran Smartfind (visible sur les écrans Motif, Édition et Quickmask) peut être forcée à une couleur, blanche (zone effacée) pour accepter certaines cibles ou noire pour les rejeter. Les zones blanches du Motif de Discrimination de l'écran Smartfind indiquent les coordonnées des cibles qui seront acceptées et les zones noires les coordonnées de celles qui seront rejetées.



Le Motif montré ci-dessus représente le Motif de Discrimination du Mode Monnaies du Préréglage Usine du E-Trac, correspondant aux caractéristiques typiques de monnaies non ferreuses, que l'on peut trouver de par le monde. Ce Motif accepte les signaux provenant de cibles non ferreuses et rejette ceux de la plupart des cibles ferreuses.

Quand une cible acceptée a été détectée (ex: correspondant aux caractéristiques ferreuses ou de conductivité d'une pièce de monnaie), le réticule de cible de l'écran se positionnera sur la zone blanche et le signal sonore de cible se fera entendre.

Quand une cible rejetée a été détectée (ex: ne correspondant pas aux caractéristiques ferreuses ou de conductivité d'une pièce de monnaie), le seuil d'accord disparaîtra, mais le réticule de cible de l'écran restera à sa position correspondant à la dernière cible ayant été acceptée.

Le E-Trac offre un éventail de Motif de Discrimination Smartfind (page 42) qui peuvent être utilisés seuls ou en combinaison avec d'autres.



Minelab a créé un système exceptionnel de discrimination bidimensionnelle (2D), appelé Smartfind. Smartfind affiche simultanément les deux propriétés FE (taux de ferreux) et CO (conductivité) des cibles, sur un même graphique.

La dimension horizontale (ou l'axe horizontal) correspond à la combinaison taille / conductivité (CO) de l'objet, allant de 1 à 50 (de gauche à droite). La dimension verticale (ou l'axe vertical) correspond à la propriété ferreuse (FE) de l'objet, allant de 1 à 35 (de haut en bas).

Une valeur de FE égale à 1 correspond à un objet faiblement ferreux, tandis qu'une valeur égale à 35 correspond à un objet fortement ferreux. De même, une valeur de CO égale à 1 correspond à un objet faiblement conducteur, tandis qu'une valeur égale à 50 correspond à un objet fortement conducteur.

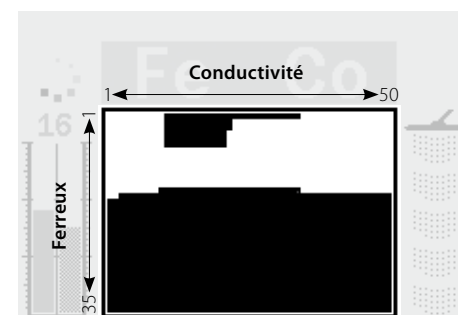

Quand une cible est détectée, le détecteur traite numériquement le signal et détermine les coordonnées de positionnement du Réticule de Cible sur l'écran Smartfind. Cette position correspond à l'intersection de la valeur du taux de conductivité portée sur l'axe horizontal avec la valeur du taux de ferreux portée sur l'axe vertical.

Des cibles ferreuses contiennent une grande quantité de fer comme par exemple les clous en fer. Une cible fortement ferreuse est souvent magnétique et affichera généralement le Réticule de Cible dans le bas de la fenêtre Smartfind.

Des cibles non ferreuses contiennent peu ou pas de matière magnétique, comme l'or pur, l'argent, le cuivre et le bronze. Des cibles faiblement ferreuses feront apparaître généralement le Réticule de Cible en haut de la fenêtre Smartfind.

Nota: Même des cibles non ferreuses généreront une valeur de FE supérieure à 1.

Les cibles de haute conductivité comme par exemple des grandes pièces de monnaie en argent, des objets en cuivre, placeront le réticule de cible à droite de l'écran Smartfind.

Les cibles de faible conductivité (par exemple des petites pièces de monnaie d'alliage léger, du papier d'aluminium et petit bijoux) placeront le Réticule de Cible à gauche de l'écran Smartfind.

La taille des objets a une influence sur l'évaluation de la conductivité des cibles. Généralement, plus la cible est grande, plus la conductivité correspondante est grande.

Le E-Trac est livré préprogrammé avec trois écrans de Détection différents. La sélection de l'écran de Détection approprié pour des conditions de détection courantes, dépendra de vos préférences et expériences. Les trois écrans de Détection sont les suivants:

- Motif
- Digital
- QuickMask

Toutes les informations nécessaires pour détecter des cibles, sont contenues dans ces trois écrans de Détection et en les combinant avec les réponses sonores, aucun trésor enterré n'est à l'abri.

Le bouton Détection situé sur le panneau de contrôle permet de passer de l'écran Motif à celui de Digital et vous ramène à ces écrans si vous êtes dans le Menu Principal, ou l'écran QuickMask ou l'écran d'Édition. De plus, le bouton QuickMask est un raccourci pour passer de l'écran QuickMask à l'écran Motif/Digital (voir le synoptique ci-dessous).

Le dernier écran de Détection utilisé lors de l'extinction du détecteur, apparaîtra à nouveau, la prochaine fois que vous le remettrez en marche. Tout ajustement des Motifs de Discrimination effectués dans l'écran Motif sera mémorisé et utilisé aussi bien dans l'écran Motif que l'écran Digital.

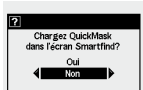
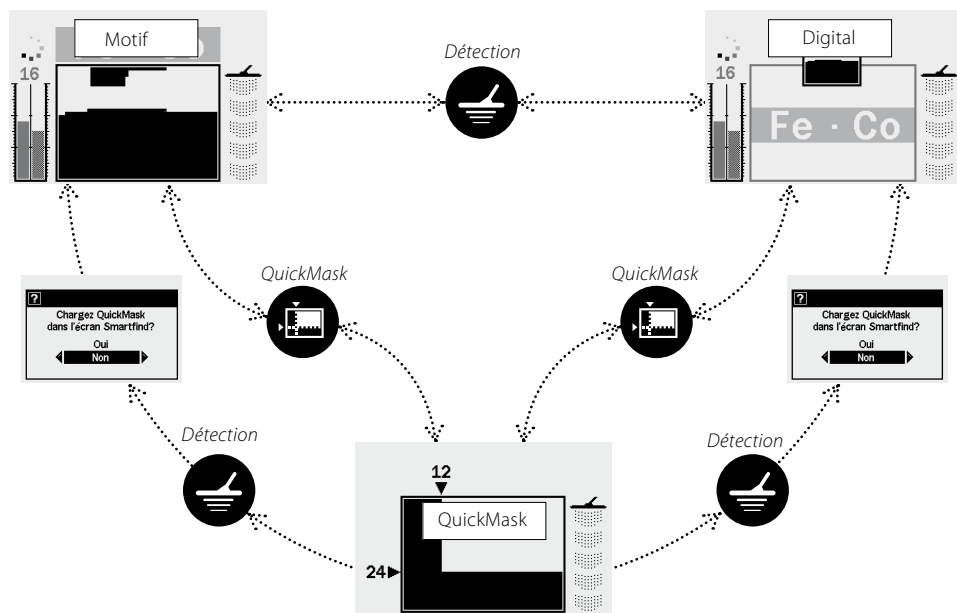

- Cette fenêtre de dialogue (page 37) apparaîtra pour vous demander confirmation si vous voulez charger le Motif de Discrimination de l'écran QuickMask dans celui de Motif ou de Digital.



Lors de la première mise en marche du détecteur, l'écran Motif sera affiché sur l'afficheur LCD et le E-Trac sera alors prêt à détecter. Les informations relatives aux cibles vous seront présentées via le Motif de Discrimination de Smartfind, l'Indicateur du Niveau de Sensibilité, les chiffres relatifs à FE-CO et l'Indicateur de Profondeur. Toutes les informations disponibles dans l'écran Motif vous seront précieuses pour une détection réussie avec le E-Trac.

Les informations sont rafraichies en temps réel, permettant une interprétation rapide, claire et fiable de la qualité potentielle des cibles détectées. Avec un peu de pratique et d'expérience vous interprèterez facilement les informations affichées, vous permettant d'effectuer des prospections fructueuses.

La fenêtre Smartfind est au centre de l'écran Motif. Elle affiche le Motif de Discrimination actif (page 21).

Au dessus de la fenêtre Smartfind se situe l'affichage des valeurs de FE-CO pour les cibles acceptées. Pendant et après la détection d'un objet, le Réticule de Cible apparaît dans la fenêtre Smartfind, affichant les valeurs des coordonnées FE-CO et se positionnant (pour une cible acceptée) sur le Motif de Discrimination selon ses coordonnées. Les valeurs FE-CO et la position du Réticule de Cible resteront inchangées jusqu'à ce qu'une nouvelle cible "acceptable" soit détectée. Le Mode Durée d'Affichage (page 79) du Menu Préférences peut être activé, effaçant ainsi au bout de cinq secondes les informations relatives à la dernière cible détectée.

L'Indicateur de Profondeur est situé à droite du Motif de Discrimination.

L'Indicateur de Sensibilité est situé à gauche et actif par défaut. Il peut être désactivé dans le Menu Préférence (page 78).

Motif de Discrimination (accepté)

La zone blanche (effacée) du Motif de Discrimination correspond aux coordonnées FE-CO de cibles que vous avez acceptées.

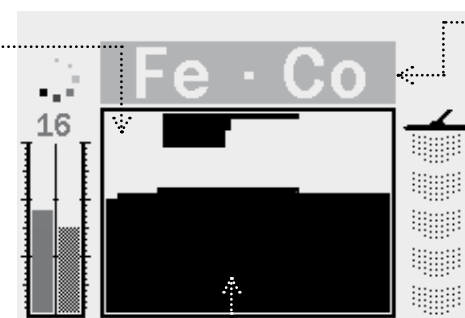

Affichage Ferreux - Conductivité

Zone où s'affiche les valeurs FE-CO d'une cible détectée et acceptée.

Indicateur de Sensibilité Automatique

La barre de gauche et le nombre affiché au dessus correspond à la sensibilité réglée. La barre de droite correspond à la sensibilité "suggérée" par le E-Trac.

Motif de Discrimination (rejeté)

La zone noire du Motif de Discrimination correspond aux coordonnées FE-CO de cibles que vous avez rejetées.

Indicateur de Profondeur

Représente la profondeur approximative de la cible sous la tête de détection. Les graduations vont de 0 à 30 cm. (0 à 12").

Le E-Trac a un écran Digital affichant en même temps, le taux de Ferreux (FE, échelle de 1 à 35) et la valeur de Conductivité (CO, échelle de 1 à 50) d'une cible détectée. Les valeurs de FE et CO correspondent aux coordonnées du Réticule de Cible affiché sur le Motif de Discrimination de l'écran Smartfind.

Il y a un aperçu du Motif de Discrimination actif, au dessus de l'affichage des valeurs FE-CO.

Pour passer de l'écran Smartfind à celui du Motif, appuyez sur le bouton Détection. Les valeurs de FE-CO de la cible détectée seront effacées en passant de l'écran Motif à celui de Smartfind, jusqu'à ce qu'une nouvelle cible soit détectée.

Nota: Quand l'écran Digital est utilisé, le Motif de Discrimination est toujours actif.

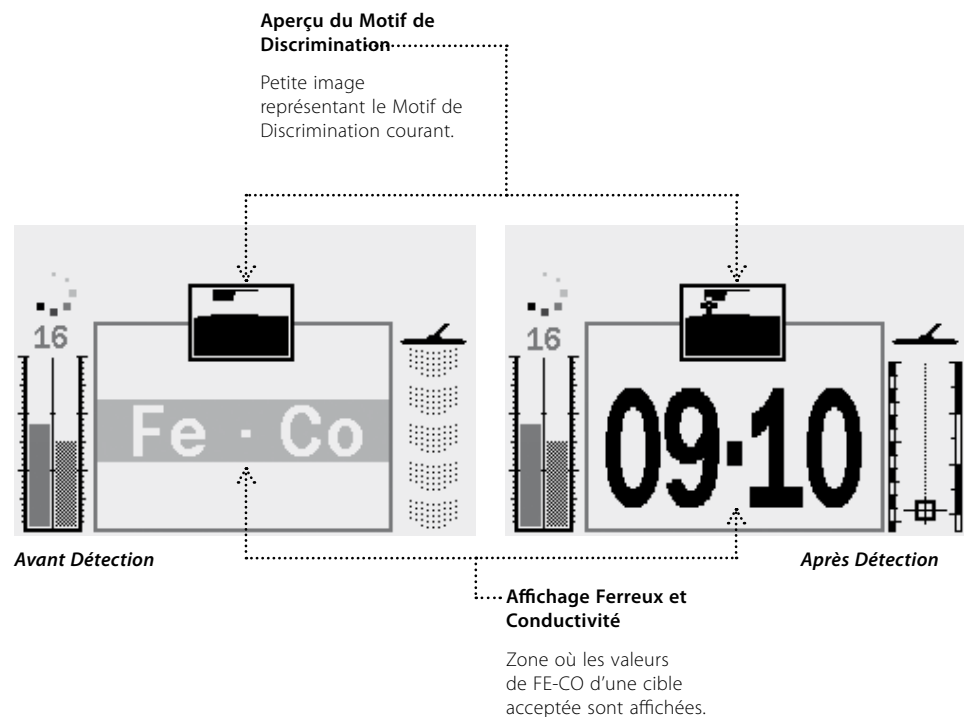

L'Indicateur de Profondeur, visible dans les écrans Motif, Digital et QuickMask, indique approximativement la profondeur de la cible détectée.

Le haut de l'indicateur représente la position de la tête de détection et le bas correspond à une profondeur d'environ 30 cm (12") en dessous de la tête de détection.



Avant Détection

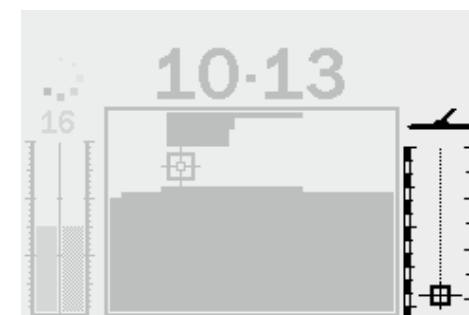

Après Détection

Une fois la cible détectée, le Réticule de Cible se placera sur l'Indicateur de Profondeur en indiquant approximativement la profondeur de la cible.

L'Indicateur de Profondeur est aussi fonctionnel pour les cibles rejetées.

26 Résumer de présentation des Écrans de Détection

Quand le détecteur est mis en marche pour la première fois, l'écran Motif s'affichera sur l'écran LCD et le E-Trac sera prêt à détecter.

Les informations relatives aux cibles détectées sont disponibles sous forme visuelle et signaux sonores. Les informations les plus courantes de l'écran de Détection sont présentées ci-dessous:

Mode Préréglé Minelab
Le logo Minelab est affiché quand le Mode Préréglé de Minelab est sélectionné (pages 38 à 41).

Numéro du Mode Préréglé
Un numéro indique quel Mode Préréglé est utilisé (page 38 à 41).

Mode Préréglé Modifié
L'icône du drapeau est affichée quand le Mode Préréglé a été modifié (page 38 à 41).

Icône USB
Affichée quand le détecteur est relié au PC via le câble USB (page 80).

Icône Batteries
Indique le niveau de charge des batteries. Cette icône clignote quand les batteries sont faibles (pages 84 à 85).

Icône Rétro éclairage
Est affiché quand le rétro éclairage est activé.

Indicateur de Sensibilité Manuelle
La barre de gauche et le nombre affiché au dessus correspondent à la Sensibilité réglée. La barre de droite correspond à la sensibilité "suggérée" par le E-Trac (pages 54 à 56).

Icône Accepter
Prévient que vous avez utilisé le bouton Accepter/Rejeter pour accepter les coordonnées FE-CO de la cible détectée.

Animation Sensibilité Automatique
Affichée quand la Sensibilité Automatique est active (page 54 à 56).

Affichage Ferreux - Conductivité
Zone où s'affiche les valeurs FE-CO d'une cible détectée et acceptée (page 21).

Icône Mode Préréglé Personnel (Mon Mode)
Affichée quand un de vos Modes Préréglés Personnels est sélectionné (page 38 à 41).

Icône Rejeter
Informe que vous avez utilisé le bouton Accepter/Rejeter pour rejeter les coordonnées FE-CO de la cible détectée.

Indicateur de Profondeur
Représente la profondeur approximative de la cible sous la tête de détection. Les graduations vont de 0 à 30 cm. (0 à 12") (page 25).

Indicateur de Sensibilité Auto
La barre de gauche et le nombre affiché au dessus correspondent à la sensibilité réglée. La barre de droite correspond à la sensibilité "suggérée" par le E-Trac (pages 54 à 56).

Réticule de Cible
S'affiche quand une cible acceptée a été détectée et se positionne aux coordonnées correspondant au taux de Ferreux et à la valeur de Conductivité de cette cible (page 21).



Balayage avec la tête de détection

Vous obtiendrez les meilleures performances lorsque la tête de détection est gardée à tout moment proche du sol et parallèle à celui-ci, lors des balayages. Cela augmente la profondeur de détection et la sensibilité aux petits objets. Évitez un frottement excessif de la tête de détection sur le sol. Bien que l'ensemble tête de détection, canne et boîtier, soit de conception rigide et résistante, des chocs ou secousses infligés à la tête de détection peuvent causer des faux signaux et donner une identification (ID) imprécise des cibles. Un balayage méticuleux et appliqué garantira à tout moment les meilleures performances de détection.

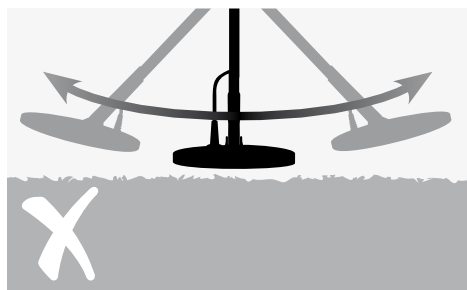

ATTENTION: Un mauvais balayage de la tête de détection peut causer des faux signaux et vous faire rater des cibles.

Balayez de la tête de détection au dessus du sol, en la bougeant d'un côté à l'autre, pendant que vous avancez en marchant lentement à chaque balayage. Chaque passage de la tête de détection sur le sol, doit chevaucher légèrement le précédent passage, afin de couvrir efficacement le terrain. La vitesse moyenne de balayage doit être d'environ quatre secondes pour un aller retour (de gauche à droite puis à gauche).

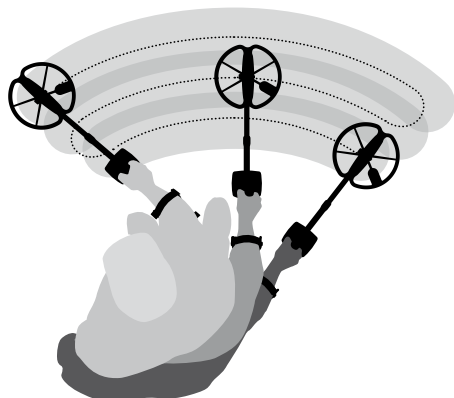
**Cibles**

Les cibles sont des objets métalliques, constitués de métaux ferreux et non ferreux. Les métaux ferreux contiennent du fer comme de l'acier, des clous et certains types de monnaies.

Les métaux non ferreux ne sont pas magnétiques, comme l'or, l'argent, le cuivre, le bronze et l'aluminium.

Vous souhaitez peut être trouver un large éventail de cibles ferreuses et non ferreuses.

Exemples de cibles souvent rencontrées:

Cibles ferreuses désirées: vestiges de guerre.
Cibles ferreuses indésirables: clous en fer.
Cibles non ferreuses désirées: monnaies en or.
Cibles non ferreuses indésirables: tirettes de cannettes.

Avant de tenter de trouver des cibles réelles, il est important de comprendre comment interpréter les signaux audio et visuels du détecteur.

Réunissez des échantillons d'objets de différents de métaux, par exemple, des pièces de monnaie diverses, des bijoux en or et en argent, un clou en fer, une tirette de canette, un bouton en cuivre et du papier aluminium.

Allez en plein air avec le détecteur, loin de champs électromagnétiques connus ou d'objets métalliques.

Étalez les objets en ligne, suffisamment espacés les uns des autres, pour permettre à la tête de détection de passer entre eux, comme indiqué sur le schéma ci-dessous.

Réponses sonores du détecteur

Mettre en marche le détecteur.

Le **Seuil d'accord** (page 58 à 59) est un 'bourdonnement' produit en continu par le détecteur. Sa variation permet de percevoir des cibles très petites et profondes. Il sert aussi à distinguer les cibles intéressantes de celles non désirées.

Le détecteur peut aussi produire des **Faux Signaux** (parasites) quand il n'est pas au dessus du sol ou avec la tête de détection immobile. Ces signaux ne sont pas issus de cibles, mais des signaux causés par l'environnement, tels que des interférences électromagnétiques et des parasites. Vous pouvez diminuer ces faux signaux en appuyant sur le bouton "**Élimination des**

Interférences" (page 31), ou en réduisant la **Sensibilité** (page 54 à 56) du détecteur. Il est généralement préférable d'essayer de réduire les Faux Signaux en utilisant la fonction "Élimination des Interférences" avant de recourir à la réduction de Sensibilité.

Passez la tête de détection sur les objets, un par un et observez l'afficheur à cristaux liquides, tout en écoutant les sons émis par le détecteur à chaque détection d'un objet. Bien que l'afficheur LCD vous donne des informations détaillées sur l'identification de la cible, il est important de bien écouter les différentes réponses sonores de chaque objet.

Nota: Si vous obtenez des signaux à un endroit sur un sol dégagé, il se peut qu'il y ait des objets métalliques enterrés. Essayez de trouver un autre endroit vierge de tout métal.



Réponses sonores du détecteur (suite)

La **Réponse d'une Cible** est le son émis par le détecteur quand une cible est localisée et non rejetée. En général, une cible fortement conductrice (par exemple une grande pièce de monnaie en argent) produit une tonalité aiguë, tandis qu'une cible faiblement conductrice (par exemple du papier d'aluminium) produit une tonalité plus grave. Des cibles de grande taille ou à faible profondeur, émettent un signal plus fort (page 57).

Lors du balayage sur le sol, une diminution, voire une **'disparition'** du seuil d'accord, indique qu'une cible a été détectée, mais qu'elle a été rejetée selon le **Motif de Discrimination** (page 20). Cette diminution du seuil d'accord est utile pour distinguer les cibles intéressantes de celles non désirées.

Nota: Au passage de la tête de détection sur un clous, le seuil audible disparaît momentanément, indiquant que l'objet ignoré était ferreux.

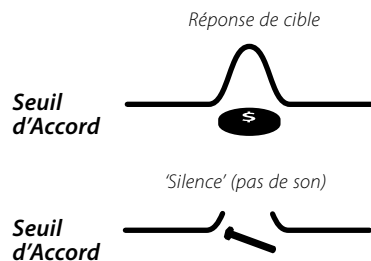

Quelques fois, il est possible qu'une grosse masse métallique, située à proximité de la tête de détection, crée une **saturation** temporaire de l'électronique du détecteur. Quand cela arrive, le E-Trac affiche le message "Saturation" et émet un signal sonore particulier, qui se répétera jusqu'à ce que la tête de détection soit éloignée de la cible le saturant.



La saturation temporaire de l'électronique du détecteur ne crée pas de dommages à celui-ci.

Il est important de bien interpréter les sons émis quand vous appuyez sur les boutons selon qu'ils soient valides ou non. Vous entendrez généralement ces sons lors des réglages que vous ferez via le Menu Principal. L'appui sur un bouton valide produit un "Bip", alors que le bouton non valide produit un son grave différent.

Élimination des Interférences

Le E-Trac peut être perturbé par des interférences sous forme de bruits parasites, de signaux sonores incohérents, de bips courts, de mouvements aléatoires du Réticule de Cible sur l'écran Smartfind ou d'un défilement aléatoire des chiffres FE-CO de l'écran Digital. Ces interférences proviennent principalement des lignes à haute tension, des appareillages électriques, des antennes émettrices ou d'autres détecteurs fonctionnant à proximité.

La Fonction Élimination des Interférences est utilisée pour minimiser la sensibilité à ces interférences dues à l'environnement. Le canal peut être changé automatiquement par le bouton Élimination des Interférences ou manuellement via le Menu "Expert" (page 75).

Élimination Automatique des Interférences

Le bouton Élimination des Interférences, permet au détecteur de scruter automatiquement chaque canal pour choisir le canal le moins parasité. L'élimination automatique des parasites peut prendre jusqu'à 30 secondes et tout au long de l'opération, la progression de la recherche sera affichée sur l'écran LCD. A la fin de l'opération, un signal sonore sera émis, le canal non parasité sélectionné sera affiché brièvement et le détecteur reviendra à son écran précédent.

**Lancer une Élimination Automatique des Interférences:**

- 1 Tenez le détecteur immobile à 30cm (12") au-dessus du sol, en s'assurant préalablement qu'il n'y a aucune grande cible sous la tête de détection ou d'interférences électriques évidentes à proximité.

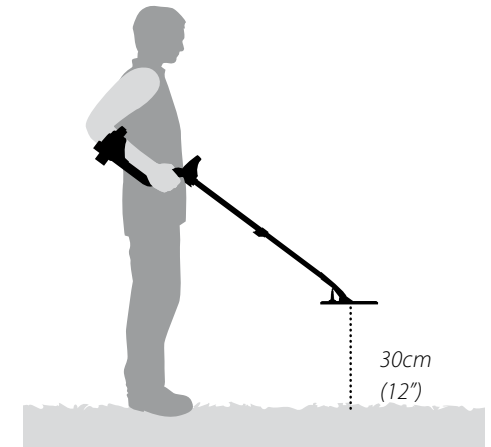

- 2 Appuyez sur le bouton Élimination des Interférences. **Tenez le détecteur immobile à 30cm (12") au-dessus du sol pendant la recherche automatique du canal.**

Nota: La recherche peut prendre jusqu'à 30 secondes.

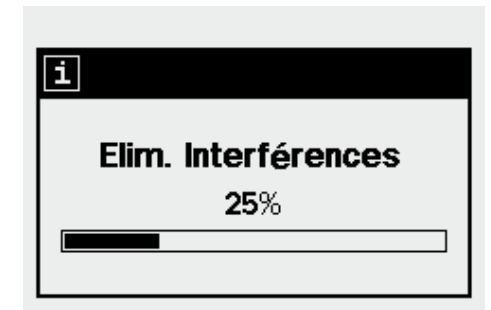



L'écran QuickMask vous permet de changer le niveau de rejet des Ferreux et de Conductivité indépendamment du Motif de Discrimination de Smartfind des écrans Motif/Digital.

L'écran QuickMask est un outil utile pour vérifier l'acceptation ou le rejet d'une cible avec un autre Motif de Discrimination, sans avoir à charger ou à éditer le Motif de Discrimination courant de Smartfind des écrans Motif/Digital.

L'écran QuickMask a deux barres de réglage du niveau de discrimination, une pour les Ferreux et l'autre pour la Conductivité. Le niveau de discrimination des Ferreux se règle avec les boutons de Navigation Haut et Bas du panneau de contrôle et celui de la Conductivité avec les boutons de Navigation Gauche et Droit.

Dans l'écran QuickMask, le réglage par défaut des Ferreux (FE) est en "Tous Métaux" et pour la Conductivité (CO) à "zéro". Cela donne un Motif de Discrimination QuickMask "Tous Métaux", qui permet donc en appuyant sur le bouton QuickMask, de pouvoir accepter n'importe quelle cible métallique quelle que soit sa nature.

Nota: L'ajustement du Motif de l'écran QuickMask ne modifie pas le Motif de Discrimination de Smartfind.

En appuyant sur le bouton Détection, le Motif de Discrimination de QuickMask peut être transféré dans les écrans Motif/Digital ou Motif de Discrimination de Smartfind.

Réglage de la Conductivité

Barre horizontale de réglage du rejet de Conductivité.
Échelle: 1 à 50 (de gauche à droite)

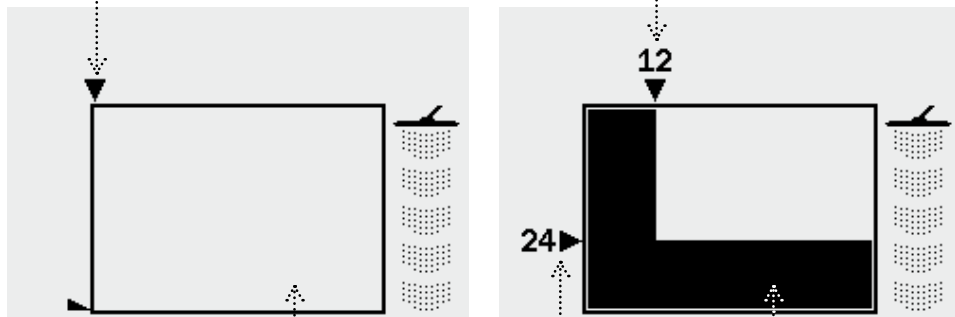

Réglage des Ferreux

Barre verticale de réglage du rejet des Ferreux.
Échelle: 1 à 35, Tous Métaux (de haut en bas)

Motif de Discrimination QuickMask

Les réglages de FE-CO créent un Motif de Discrimination, accessible en appuyant sur le bouton QuickMask.



Le mode Centrage vous aide à localiser l'endroit exact où se situe une cible.

Normalement, le E-Trac est un détecteur dynamique, nécessitant un mouvement de la tête de détection au-dessus d'une cible pour la détecter. L'activation du mode Centrage, permet de passer temporairement le E-Trac en mode de détection statique (détection sans mouvement) et de désactiver la discrimination. Tout objet, se trouvant juste en dessous de la tête de détection (celle-ci pouvant rester immobile) sera détecté.

Les informations de Détection sont toujours disponibles, comme FE-CO et la Profondeur. Le Centrage est accessible à partir de n'importe quels écrans Motif, Digital ou QuickMask.

Quand le Centrage est activé, un indicateur de niveau apparaît en haut de l'écran.

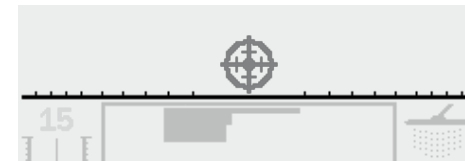

Cet indicateur de niveau évolue des extrémités vers le centre quand la tête de détection se rapproche de la cible. Le réticule deviendra noir quand la cible sera à l'aplomb de la tête de détection.

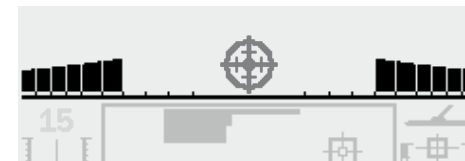

La réponse audio change en tonalité et volume, augmentant quand la cible se rapproche de la tête de détection. La tonalité augmente en fonction de la force du signal et le volume augmente quand la tête de détection se rapproche de la cible.

Nota: Voir pages 76 à 77 pour plus d'informations sur le Centrage et ses options.

Centrer la cible:

- 1 Une fois l'endroit approximatif de la cible connu, éloignez la tête de détection de cet endroit et appuyez sur le bouton Centrage.
- 2 Balayez la tête de détection lentement au-dessus de l'endroit où se situe la cible.
Nota: Gardez la tête de détection parallèle au sol pendant le Centrage.
- 3 Réduisez graduellement l'amplitude du mouvement à chaque balayage, jusqu'à avoir une localisation assez précise de la cible. Notez mentalement la position ou tracez une ligne sur le sol avec votre chaussure ou avec l'outil vous servant à creuser.

- 4 Déplacez-vous pour passer la tête de détection au-dessus de la cible, mais perpendiculairement à la direction initiale.
- 5 En répétant les opérations ci-dessus, une seconde ligne de localisation recoupant la première est ainsi obtenue, marquant l'emplacement exact de la cible où creuser pour la récupérer.

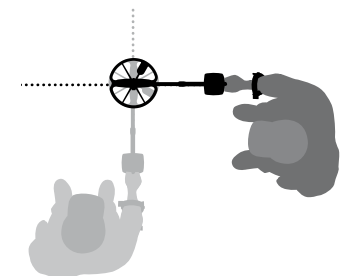



Vous avez accès à tout moment à toutes les fonctions et réglages du E-Trac sur l'écran LCD, via le Menu Principal, en appuyant sur le bouton Menu.



Le Menu Principal vous permet de naviguer à travers chaque Menu ci-dessous

- Modes Préréglés
- Discrimination
- Sensibilité
- Audio
- Expert
- Préférences

En utilisant les boutons Navigation Gauche et Droit vous pouvez faire défiler chacun des Menus.



Chaque Menu apparaît en dessous de l'entête du Menu Principal et chacune de ses rubriques, accessible par le bouton de Navigation Bas, peut être sélectionnée et modifiée. Quand la rubrique est atteinte, vous pouvez la modifier en utilisant les boutons de Navigation Gauche et Droit. Quand le réglage maximum ou minimum est atteint, une nouvelle pression sur le bouton émet un son d'invalidité.

Certains réglages donnent accès à un sous-Menu, exemple: ID Tonalité, accessible en appuyant sur le bouton de Navigation Gauche ou Droit. Vous pouvez alors naviguer dans ce sous-Menu et effectuer les réglages de la même façon que vous le feriez dans le Menu Principal.

Après avoir effectué un réglage ou visualisé sa valeur, vous pouvez appuyer sur le bouton Accepter/Rejeter pour remonter d'un niveau dans le Menu. Le bouton Menu permet de revenir au Menu Principal. Le bouton Détection permet de revenir à l'écran de Détection. Toute modification de réglage est automatiquement mémorisée, sauf si une fenêtre de dialogue apparaît pour vous demander confirmation.

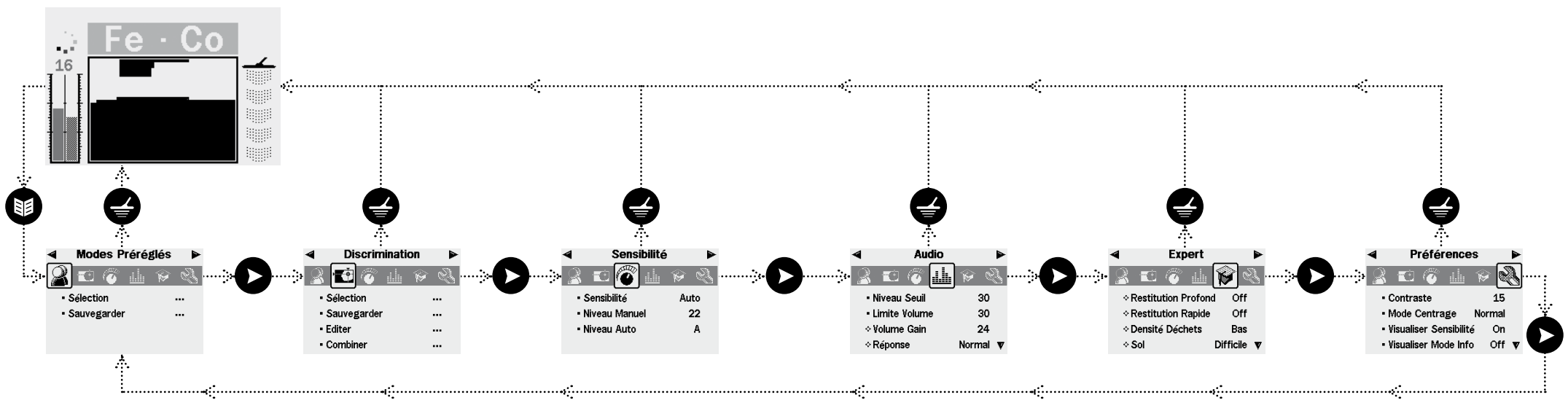



Réglages de Modes, Réglages Généraux et Préférences

Les réglages du E-Trac peuvent être classés en trois catégories: Réglages de Modes, Réglages Généraux et Préférences. La signification de ces catégories est donnée ci-dessous.

Réglages de Modes

Ces réglages correspondent aux performances du E-Trac pour un lieu particulier (ex: plage, parc) ou type de recherche (ex: monnaies, vestiges). Le E-Trac est prévu pour vous permettre de sauvegarder ces Réglages de Modes comme un Mode Préréglé. Les Modes Préréglés peuvent être sauvegardés ou rappelés des mémoires du E-Trac, ou partagés avec d'autres prospecteurs via le logiciel E-Trac Xchange (page 80).

Réglages Généraux

Ces réglages touchent aux performances du E-Trac, mais peuvent être ajustées quelque soit le lieu de prospection et le type de recherches effectuées. Les Réglages Généraux correspondent à vos choix personnels de détection (ex: Sensibilité, Élimination des Interférences, Tonalité du Seuil).

Préférences

Ces réglages ne touchent pas aux performances du E-Trac, mais aident à personnaliser les affichages des écrans de Détection (ex: Contraste, Afficher la Sensibilité).

Modes Préréglés

Un Mode Préréglé est un ensemble de réglages et un Motif de Discrimination, dont la liste est donnée ci-dessous:

- Audio – Volume Gain
- Audio – Réponse
- Audio – ID Tonalité – Nombre de Tons









- Audio – ID Tonalité – Sons
- Audio – ID Tonalité – Variabilité
- Audio – ID Tonalité – Limites
- Expert – Restitution Profond
- Expert – Restitution Rapide
- Expert – Densité Déchets
- Expert – Sol

Le E-Trac a quatre Modes Préréglés Minelab préprogrammés: Mode Monnaies, Mode Hauts Déchets, Mode Plage, Mode Vestiges

Le Mode Monnaies est le Mode Préréglé par défaut et sera actif à la première mise en marche du E-Trac ou après une Réinitialisation (page 19) ou une Réinitialisation Complète (page 79).

Un Mode Préréglé peut être chargé, modifié et sauvegardé dans un des quatre emplacements mémoire du E-Trac (Mon Mode 1, Mon Mode 2 Mon Mode 3 ou Mon Mode 4) (Page 40 à 41).

Quand la fonction Visualiser Mode Info est activée, le E-Trac affiche l'icône associée sur l'écran de Détection (pages 26 à 27) pour montrer le Mode Préréglé courant.

Mode Information Icônes	
 1	Mode Monnaies Minelab sélectionné
 2	Mode Hauts Déchets Minelab sélectionné
 3	Mode Plage Minelab sélectionné
 4	Mode Vestiges Minelab sélectionné
 1	Mon Mode 1 sélectionné
 2	Mon Mode 2 sélectionné
 3	Mon Mode 3 sélectionné
 4	Mon Mode 4 sélectionné

Si un des Réglages de Modes ou le Motif de Discrimination est modifié, un drapeau  apparaît pour signaler que le Mode Préréglé a été modifié, mais pas sauvegardé.

Note: Après chargement, un Mode Préréglé et son Motif de Discrimination peuvent être modifiés, mais s'ils ne sont pas sauvegardés, ces changements seront perdus à l'occasion du chargement d'un autre Mode Préréglé.

Les Modes Préréglés peuvent être échangés avec d'autres possesseurs de E-Trac via le logiciel E-Trac Xchange (page 80).

Réglages Généraux

Les Réglages Généraux touchent aux performances du E-Trac, mais ne sont pas sauvegardés comme partie du Mode Préréglé.

- Audio – Niveau Seuil
- Audio – Tonalité Seuil
- Audio – Limite Volume
- Expert – Elim. Interférences
- Sensibilité – Sensibilité
- Sensibilité – Niveau Manuel
- Sensibilité – Niveau Auto

Nota: Un nouveau Mode Préréglé sélectionné, n'altère pas les Réglages Généraux.

Les Réglages Généraux reprennent leurs valeurs de Préréglage Usine après une Réinitialisation (page 19) ou Réinitialisation Complète (page 79).

Les Réglages Généraux peuvent être échangés avec d'autres possesseurs de E-Trac via le logiciel E-Trac Xchange (page 80).

Préférences

Les Préférences ne touchent pas aux performances du E-Trac et ne sont pas sauvegardés comme parties du Mode Préréglé:

- Contraste
- Mode Centrage
- Visualiser Sensibilité
- Visualiser Mode Info
- Durée d'Affichage

Nota: Quand un nouveau Mode Préréglé est sélectionné, les Préférences ne sont pas affectées.

Les Préférences ne sont pas affectées après une Réinitialisation du détecteur (page 19) et reprennent leur valeur de Préréglage Usine après une Réinitialisation Complète (page 79).

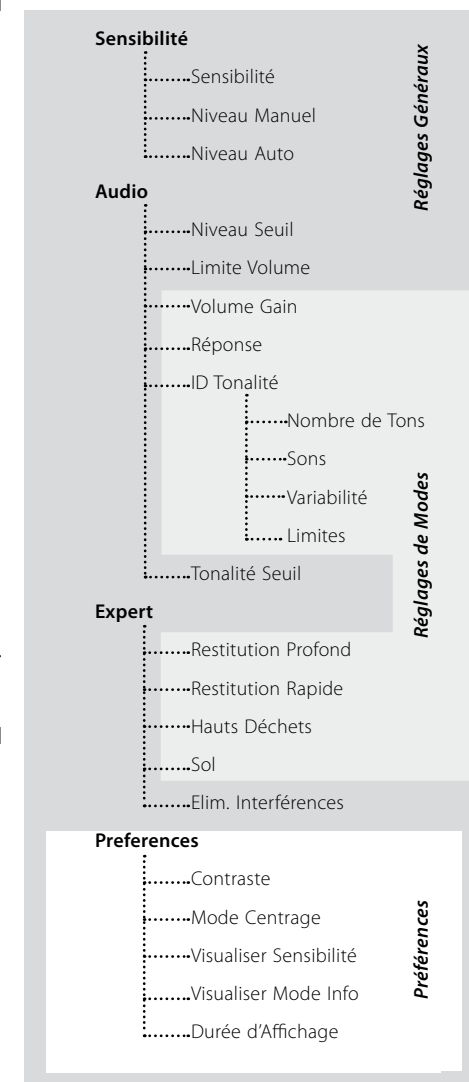



Un Mode Préréglé est un ensemble de réglages et un Motif de Discrimination. Le E-Trac est livré avec quatre Modes Préréglés Minelab, avec la possibilité de sauvegarder vos propres Modes Préréglés.

Modes Préréglés de Minelab sont:

- Monnaies,
- Hauts Déchets,
- Plage,
- Vestiges.

Les Mode Préréglé Minelab actif, affiche en haut à droite des écrans de Détection, le logo Minelab et le Numéro du Mode. Si Mon Mode Préréglé est actif, alors l'icône Mon Mode Préréglé est affichée au lieu du logo Minelab.



Mode Préréglé Minelab



Mon Mode Préréglé



Numéro du Mode Préréglé



Mode Préréglé Modifié

En cas de modification des réglages du E-Trac, vous pouvez les sauvegarder dans le Mode Préréglé courant via le Menu Mode Préréglé. Tant que ces modifications ne sont pas sauvegardées, un petit drapeau s'affiche en haut à droite de l'écran de Détection.

L'option Visualiser Mode Info (page 78) doit être activée via le Menu Préférence pour permettre l'affichage de ces icônes sur les écrans de Détection.

Sélection et Sauvegarde des Modes Préréglés

Le Menu Modes Préréglés propose deux options, Sélectionner et Sauvegarder. L'option Sélectionner, affiche le Menu d'une liste de Modes Préréglés disponibles. Un aperçu du

Motif de Discrimination associé est affiché à coté du nom de ce Modes Préréglé.

L'option Sauvegarder du Menu Modes Préréglés, permet d'enregistrer votre Mode Préréglé, soit dans un emplacement vide, soit en écrasant un Mode Préréglé existant.

Sélectionner un Mode Préréglé Minelab:

- 1 Appuyez sur le bouton Menu
- 2 Avec les boutons de Navigation Droit et Gauche, allez sur Modes Préréglés
- 3 Avec le bouton de Navigation Bas, allez sur Sélectionner
- 4 Appuyez sur le bouton de Navigation Droit ou Gauche, pour accéder à la liste des Modes Préréglés
- 5 Avec le bouton de Navigation Bas, allez sur Minelab et appuyez sur le bouton de Navigation Droit ou Gauche pour accéder à la liste

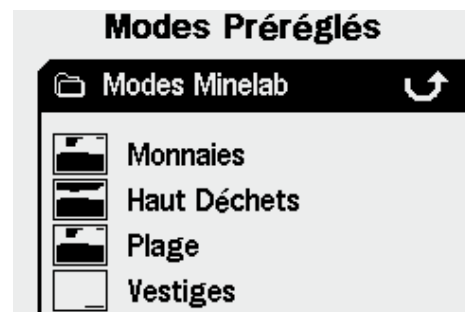

- 6 Avec le bouton de Navigation Bas, allez sur le Mode souhaité, puis appuyez sur le bouton Détection pour le charger
- 7 Avec le bouton de Navigation Bas, allez sur la ligne "Oui" de la fenêtre de dialogue venant d'apparaître et confirmez avec le bouton de Navigation Droit ou Gauche. Le Mode Préréglé est maintenant chargé et le E-Trac revient à l'écran Motif/Digital

Sélectionner un Mode Préréglé:

- 1 Appuyez sur le bouton Menu
- 2 Avec les boutons de Navigation Droit et Gauche, allez sur Modes Préréglés
- 3 Avec le bouton de Navigation Bas, allez sur Sélectionner
- 4 Appuyez sur le bouton de Navigation Droit ou Gauche, pour accéder à la liste des Modes Préréglés

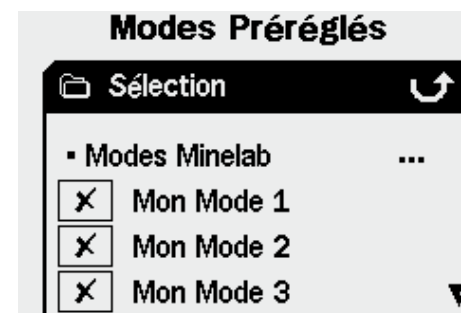

- 5 Avec le bouton de Navigation Bas, allez sur le Mode souhaité, puis appuyez sur le bouton Détection pour le charger

Nota: Seul un Mode Préréglé non marqué d'un dans l'aperçu du Motif de Discrimination peut être sélectionné.

- 6 Avec le bouton de Navigation Bas, allez sur la ligne "Oui" de la fenêtre de dialogue venant d'apparaître et confirmez avec le bouton de Navigation Droit ou Gauche. Le Mode Préréglé est maintenant chargé et le E-Trac revient à l'écran Motif/Digital.

Sauvegarder un Mode Préréglé:

- 1 Appuyez sur le bouton Menu
- 2 Avec les boutons de Navigation Droit et Gauche, allez sur Modes Préréglés
- 3 Avec le bouton de Navigation Bas allez, sur Sauvegarder
- 4 Appuyez sur le bouton de Navigation Droit ou Gauche pour accéder au Menu Sauvegarder



- 5 Avec le bouton de Navigation Bas, allez sur un emplacement vide ou un Mode Préréglé que vous voulez écraser, puis appuyez sur le bouton de Navigation Droit ou Gauche pour sauvegarder le Mode Préréglé

L'icône Sauvegarder vous confirmera que le Mode Préréglé à bien été sauvegardé dans l'emplacement choisi et un aperçu du Motif de Discrimination remplacera le ou l'aperçu précédent.

Nota: Un Mode Préréglé Minelab ne peut être écrasé.

- 6 Appuyez sur le bouton Détection pour sortir du Menu et retourner détecter.



La sélection d'un nouveau Mode Préréglé ou faire une Réinitialisation (page 19) ou une Réinitialisation complète (page 79) affecte les Réglages de Modes du détecteur (page 38 à 39) et le Motif de Discrimination. Si vous voulez conserver les réglages et le Motif de Discrimination courants, vous devez d'abord les sauvegarder comme un Mode Préréglé.



Le Menu de Discrimination permet de Sélectionner, Sauvegarder, Éditer et Combiner des Motifs de Discrimination.

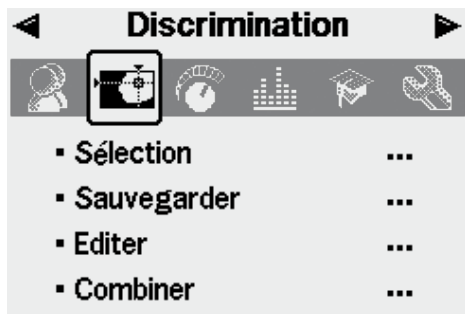

Note: Tous les Motifs de Discrimination préprogrammés du E-Trac sont des Motifs de Discrimination "d'acceptation". Par exemple, le Motif de Discrimination Fer accepte le fer.

Sélection d'un Motif de Discrimination

Le sous-Menu Sélectionner donne accès à la liste de tous les Motifs de Discrimination disponibles:

- 6 motifs utilisateurs (Mon Motif 1 à 6)
- le Motif de Discrimination courant de QuickMask
- 4 motifs liés à vos Modes Préréglés (ex: Mon Mode 1)
- 10 motifs préprogrammés (Tous Métaux, Monnaies, Aluminium, etc...)
- 4 motifs liés aux Modes Préréglés Minelab (ex: Mode Monnaies)

Vous pouvez sélectionner n'importe quels motifs et le charger dans l'écran Motif/Digital ou QuickMask.

Le E-Trac est livré avec les 10 Motifs de Discrimination préprogrammés suivants:

- Tous Métaux
- Capsule de bouteille
- Monnaies
- Bouchon Vissé
- Bijoux
- Clous
- Aluminium
- Fer
- Anneau de Tirette
- Monnaies Ferreuses

Vous pouvez naviguer dans cette liste pour trouver le Motif de Discrimination souhaité. Chaque nom de Motif de Discrimination est illustré par un aperçu, permettant de voir les caractéristiques de chaque Motif de Discrimination.

Il y a aussi 10 emplacements disponibles pour sauvegarder ses propres Motifs de Discrimination, plus un endroit pour sauvegarder le Motif QuickMask.

Sélectionner un Motif de Discrimination:

- 1 Appuyez sur le bouton Menu
- 2 Avec les boutons de Navigation Droit et Gauche, allez sur Discrimination
- 3 Avec le bouton de Navigation Bas, allez sur Sélectionner
- 4 Appuyez sur le bouton de Navigation Droit ou Gauche, pour accéder à la liste des Motifs de Discrimination

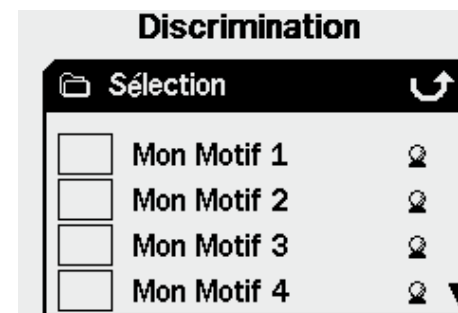

- 5 Avec le bouton de Navigation Bas, allez sur le Motif de Discrimination souhaité, puis appuyez sur le bouton Détection pour le charger dans l'écran Motif/Digital ou appuyez sur le bouton QuickMask pour le charger dans l'écran et retourner détecter



Sauvegarde d'un Motif de Discrimination

Le sous-Menu Sauvegarder, permet d'enregistrer le Motif de Discrimination courant, soit dans un emplacement vide, soit en écrasant un Motif de Discrimination existant. Si vous accédez au sous-Menu Sauvegarder par l'écran QuickMask, au lieu de Motif/Digital, le sous-Menu s'appellera "Sauvegarder QuickMask".

Sauvegarder un Motif de Discrimination:

- 1 Appuyez sur le bouton Menu
- 2 Avec les boutons de Navigation Droit et Gauche, allez sur Discrimination
- 3 Avec le bouton de Navigation Bas, allez sur Sauvegarder ou Sauvegarder QuickMask (si vous accédez par l'écran QuickMask)
- 4 Appuyez sur le bouton de Navigation Droit ou Gauche, pour accéder à la liste des emplacements de sauvegarde



- 5 Avec le bouton de Navigation Bas, allez sur un emplacement vide ou un Motif de Discrimination que vous voulez écraser, puis appuyez sur bouton de Navigation Droit ou Gauche pour sauvegarder le Motif de Discrimination. L'icône  vous confirmera que la sauvegarde à bien été faite dans l'emplacement choisi
- 6 Appuyez sur le bouton Détection pour sortir du Menu et retourner détecter.



Écran Éditer

En sélectionnant l'option Éditer du Menu Discrimination, vous avez accès à l'écran Éditer. Vous pouvez utiliser les différentes fonctions de cet écran pour modifier un Motif de Discrimination existant ou créer le votre.

Tout changement effectué dans Motif de Discrimination, doit ensuite être sauvegardé via le Menu Discrimination, pour une future utilisation (page 43).

Si vous accédez à l'écran Éditer via les écrans Motif/Digital, l'écran Éditer affichera le même Motif de Discrimination utilisé dans ces écrans.

Si vous accédez à l'écran Éditer via l'écran QuickMask, l'écran Éditer affichera le Motif de Discrimination QuickMask.

La fenêtre Smartfind au centre de l'écran Éditer, affiche le Motif de Discrimination. Les options de taille du Curseur d'Édition se situent à gauche et les options des Modes d'Édition à droite.

Conseil: Changer le réglage Densité Déchets (page 72 à 73) de Haut à Bas peut stabiliser les coordonnées FE-CO d'une cible détectée pendant l'utilisation d'un des Modes d'Édition de type "Auto".

Valeurs de Ferreux – Conductivité
Valeurs de FE-CO correspondant à la position du Curseur d'Édition.

Modes d'Édition
Appuyez sur le bouton de Sélection Droit pour descendre et choisir les Types de Modes d'Édition:

Taille du Curseur d'Édition
Appuyez sur le bouton de Sélection Gauche pour descendre et choisir la Taille du Curseur d'Édition:

Manuel
Sélection Auto
Accepter Auto
Rejeter Auto

Petit
Moyen
Grand
Tout le Motif

17-25

Curseur d'Édition
Utilisez les boutons de Navigations pour déplacer le Curseur d'Édition n'importe où dans le Motif de Discrimination, puis utilisez le bouton Accepter/Rejeter pour modifier la zone couverte par le Curseur.

En plus des Modes d'Édition, le E-Trac vous donne la possibilité d'éditer le Motif de Discrimination, avec quatre tailles de Curseurs d'Édition différentes.

Appuyez sur le bouton de Sélection Gauche pour descendre et choisir la taille du Curseur d'Édition voulue, listée ci-dessous:



Cette taille de Curseur modifiera le Motif de Discrimination sur une zone FE-CO de 1x1.



Cette taille de Curseur modifiera le Motif de Discrimination sur une zone FE-CO de 3x3.



Cette taille de Curseur modifiera le Motif de Discrimination sur une zone FE-CO de 5x5.



Cette taille de Curseur modifiera la totalité du Motif de Discrimination, permettant de tout effacer (accepter) ou de tout noircir (rejeter) dans le Motif de Discrimination.

La taille du Curseur d'Édition donne la tolérance avec laquelle les caractéristiques taux Ferreux et valeur Conductivité (FE-CO) sont enregistrées. Une Grande Taille de Curseur d'Édition (tolérance large) est préférable pour accepter une cible intéressante, en revanche, une Petite Taille de Curseur d'Édition (tolérance serrée) est préférable pour rejeter une cible non désirée, réduisant ainsi le risque de masquer une cible intéressante.

Le E-Trac a quatre types de Modes d'Édition pour éditer les Motifs de Discrimination. Appuyez sur le bouton de Sélection Droit pour descendre et choisir le Type de Modes d'Édition voulu, listé ci-dessous:



En opérant dans ce Mode, vous déplacez manuellement le Curseur d'Édition dans le Motif de Discrimination et en utilisant le bouton Accepter/Rejeter, vous éditez le Motif de Discrimination pour accepter (zone blanche) ou rejeter (zone noire) certaines cibles.



En opérant dans ce Mode, le E-Trac affiche automatiquement le Curseur d'Édition à la position des coordonnées FE-CO de la cible détectée. Il suffit alors d'accepter ou de rejeter cette cible du Motif de Discrimination, en utilisant le bouton Accepter/Rejeter.

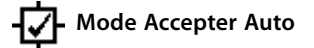

En opérant dans ce Mode, le Motif de Discrimination est automatiquement modifié pour **accepter** les coordonnées FE-CO de la cible détectée.



En opérant dans ce Mode, le Motif de Discrimination est automatiquement modifié pour **rejeter** les coordonnées FE-CO de la cible détectée.

Note: Voir pages 46 à 50 pour plus d'informations sur les Modes d'Édition.



Mode Manuel

Le Mode Manuel, vous permet de déplacer manuellement le Curseur d'Édition dans le Motif de Discrimination et en utilisant le bouton Accepter/Rejeter, d'éditer le Motif de Discrimination pour accepter (zone blanche) ou rejeter (zone noire) certaines cibles.

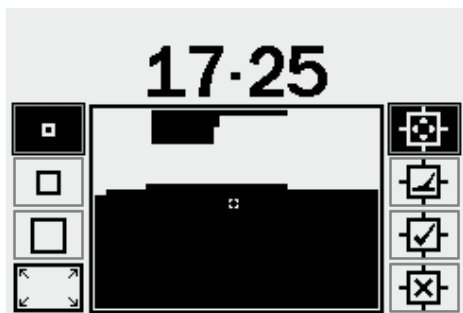

Changer la Taille du Curseur d'Édition:

Appuyez sur le bouton de Sélection Gauche pour descendre et choisir entre les quatre tailles du Curseur d'Édition.

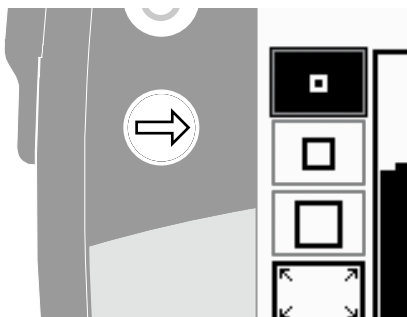

Pour déplacer Curseur d'Édition:

Appuyez simplement ou appuyez en maintenant les boutons de Navigations (Haut, Bas, Gauche ou Droit) pour déplacer le Curseur d'Édition n'importe où dans le Motif de Discrimination.

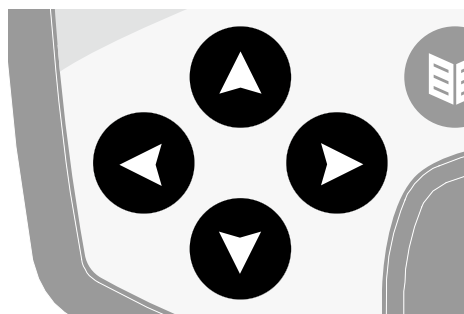

Quand vous déplacez horizontalement ou verticalement le Curseur d'Édition à travers la Fenêtre Smartfind, en arrivant sur le bord de l'écran, le Curseur d'Édition passera automatiquement sur le bord opposé, vous permettant ainsi d'effectuer des déplacements rapides d'un bord à l'autre.

Rejeter la zone du Curseur d'Édition:

Appuyez sur le bouton Accepter/Rejeter. Une croix ✕ apparaîtra au dessus de la Fenêtre Smartfind et la zone délimité par le Curseur d'Édition deviendra noire. Vous pouvez ensuite déplacer le Curseur d'Édition dans un autre endroit du Motif de Discrimination et recommencer à nouveau à l'Éditer.

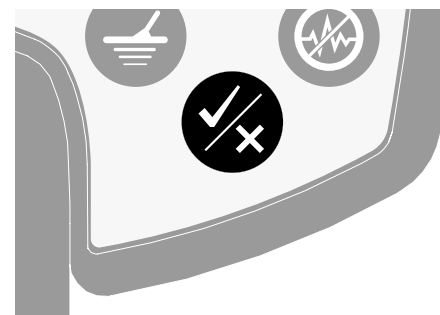

Accepter la zone du Curseur d'Édition:

Appuyez sur le bouton Accepter/Rejeter. Une coche ✓ apparaîtra au dessus de la Fenêtre Smartfind et la zone délimité par le Curseur d'Édition deviendra blanche. Vous pouvez ensuite déplacer le Curseur d'Édition dans un autre endroit du Motif de Discrimination et recommencer à nouveau à l'Éditer.

Conseil: En appuyant en permanence sur le bouton Accepter/Rejeter pendant le déplacement du Curseur d'Édition dans la Fenêtre Smartfind, permet d'éditer de façon continue le Motif de Discrimination.



ATTENTION: En étant dans le Menu Éditer, le fait d'appuyer sur le bouton Menu, vous renvoie au Menu de Discrimination et tous les changements effectués seront perdus.



Mode Sélection Auto

Le Mode Sélection Auto affiche automatiquement le Curseur d'Édition à la position des coordonnées FE-CO de la cible détectée. Il suffit alors d'accepter ou de rejeter cette cible du Motif de Discrimination, en utilisant le bouton Accepter/Rejeter.

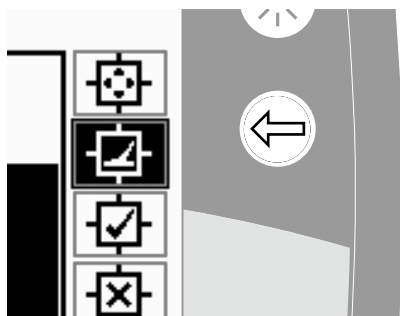

Création d'un Motif de Discrimination en utilisant Sélection Auto:

Effacer la Fenêtre Smartfind:

Appuyez sur le bouton de Sélection Gauche plusieurs fois pour arriver au Curseur d'Édition de type "Tout le Motif". Appuyez sur le bouton Accepter/Rejeter pour accepter la totalité du Motif de Discrimination. Ceci effacera complètement (motif entièrement blanc) la Fenêtre Smartfind, acceptant toutes les cibles et préparera la fenêtre pour l'apprentissage d'une nouvelle cible.

Changer de taille de Curseur d'Édition:

Appuyez sur le bouton de Sélection Gauche plusieurs fois pour arriver au Curseur d'Édition souhaité. Un Grand Curseur d'Édition acceptera une plus large zone du Motif de Discrimination quand la cible sera détectée, tandis qu'un Petit Curseur d'Édition, acceptera une plus petite zone, mais une cible légèrement différente ou endommagée par le temps risque d'être ignorée.

Sélectionner Automatiquement une cible:

- 1 Placez la cible devant être acceptée sur le sol
- 2 Appuyez sur le bouton de Sélection Droit pour descendre et choisir le Mode Sélection Auto
- 3 Balayez la tête de détection plusieurs fois au dessus de la cible jusqu'à ce que le détecteur confirme ses coordonnées FE-CO.
- 4 Appuyez une fois sur le bouton Accepter/Rejeter, rejettera les coordonnées FE-CO de la cible, appuyez une deuxième fois pour les accepter. Si vous avez plusieurs cibles à traiter, recommencer la procédure pour chacune d'entre elles
- 5 Après avoir fini l'Édition, appuyez sur le bouton Détection (ou sur le bouton QuickMask si vous voulez charger le Motif de Discrimination dans l'écran QuickMask)
- 6 A l'apparition de la fenêtre de dialogue, confirmez par "Oui", pour retourner à l'écran Motif/Digital (ou QuickMask) avec le nouveau Motif de Discrimination charger dans la fenêtre Smartfind

Conseil: *Changer le réglage Densité Déchets (page 72 à 73) de Haut à Bas peut stabiliser les coordonnées FE-CO d'une cible détectée pendant l'utilisation d'un des Modes d'Édition de type "Auto".*

Mode Accepter Auto

Quand une cible est détectée dans le Mode Accepter Auto, le Motif de Discrimination est automatiquement modifié pour accepter les coordonnées FE-CO de cette cible.

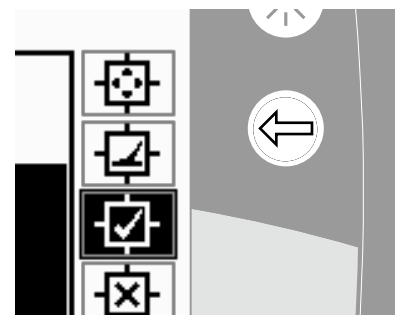

Le E-Trac doit détecter plusieurs fois la cible avant de l'accepter dans le Motif de Discrimination de la fenêtre Smartfind.

Création d'un Motif de Discrimination en utilisant Accepter Auto:

Remplir la fenêtre Smartfind:

Appuyez sur le bouton de Sélection Gauche plusieurs fois pour arriver au Curseur d'Édition de type "Tout le Motif". Appuyez deux fois sur le bouton Accepter/Rejeter pour rejeter la totalité du Motif de Discrimination. Ceci remplira complètement en noir la Fenêtre Smartfind, rejetant toutes les cibles et préparera la fenêtre pour l'apprentissage d'une nouvelle cible.

Changer de taille de Curseur d'Édition:

Appuyez sur le bouton de Sélection Gauche plusieurs fois pour arriver au Curseur d'Édition souhaité.

Auto Accepter une cible:

- 1 Placez la cible devant être acceptée sur le sol
- 2 Appuyez sur le bouton de Sélection Droit pour descendre et choisir le Mode Accepter Auto
- 3 Balayez la tête de détection plusieurs fois au dessus de la cible jusqu'à ce que le détecteur l'accepte en effaçant dans la fenêtre Smartfind, la zone correspondant à ses coordonnées FE-CO. Si vous avez plusieurs cibles à traiter, recommencer la procédure pour chacune d'entre elles
- 4 Après avoir fini l'Édition, appuyez sur le bouton Détection (ou sur le bouton QuickMask si vous voulez charger le Motif de Discrimination dans l'écran QuickMask)
- 5 A l'apparition de la fenêtre de dialogue, confirmez par "Oui", pour retourner à l'écran Motif/Digital (ou QuickMask) avec le nouveau Motif de Discrimination charger dans la fenêtre Smartfind



ATTENTION: En étant dans le Menu Éditer, le fait d'appuyer sur le bouton Menu, vous renvoie au Menu de Discrimination et tous les changements effectués seront perdus..



Mode Rejeter Auto

Quand une cible est détectée dans le Mode Rejeter Auto, le Motif de Discrimination est automatiquement modifié pour rejeter les coordonnées FE-CO de cette cible.

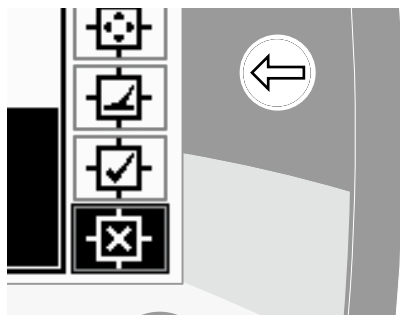

Le E-Trac doit détecter plusieurs fois la cible avant de la rejeter dans le Motif de Discrimination de la fenêtre Smartfind.

Création d'un Motif de Discrimination en utilisant Rejeter Auto:

Effacer la fenêtre Smartfind:

Appuyez sur le bouton de Sélection Gauche plusieurs fois pour arriver au Curseur d'Édition de type "Tout le Motif". Appuyez une fois sur le bouton Accepter/Rejeter pour accepter la totalité du Motif de Discrimination. Ceci effacera complètement la Fenêtre Smartfind, acceptant toutes les cibles et préparera la fenêtre pour l'apprentissage d'une nouvelle cible.

Changer de taille de Curseur d'Édition:

Appuyez sur le bouton de Sélection Gauche plusieurs fois pour arriver au Curseur d'Édition souhaité.

Auto Rejeter une cible:

- 1 Placez la cible devant être rejetée sur le sol
- 2 Appuyez sur le bouton de Sélection Droit pour descendre et choisir le Mode Rejeter Auto
- 3 Balayez la tête de détection plusieurs fois au dessus de la cible jusqu'à ce que le détecteur la rejette en remplissant de noir, dans la fenêtre Smartfind, la zone correspondant à ses coordonnées FE-CO. Si vous avez plusieurs cibles à traiter, recommencer la procédure pour chacune d'entres elles
- 4 Après avoir fini l'Édition, appuyez sur le bouton Détection (ou sur le bouton QuickMask si vous voulez le charger le Motif de Discrimination dans l'écran QuickMask).
- 5 A l'apparition de la fenêtre de dialogue, confirmez par "Oui", pour retourner à l'écran Motif/Digital (ou QuickMask) avec le nouveau Motif de Discrimination chargé dans la fenêtre Smartfind



ATTENTION: En étant dans le Menu Éditer, le fait d'appuyer sur le bouton Menu, vous renvoie au Menu de Discrimination et tous les changements effectués seront perdus.

Fonction Combiner

La fonction Combiner permet de fusionner des Motifs de Discrimination pré-réglés ou sauvegardés, pour créer un nouveau Motif de Discrimination. La fonction Combiner ne doit pas être confondue avec comment sélectionner un Motif de Discrimination via le Menu Sélectionner. Avec la fonction Combiner vous ne faites pas une addition ou une soustraction de la totalité du Motif de Discrimination. Seules les zones "blanches" des Motifs de Discrimination listés correspondent à ce que vous acceptez ou rejetez du Motif de Discrimination Combiné.

Les deux Fenêtres Smartfind en haut de l'écran Combiner sont le Motif de Discrimination Combiné (à gauche) et le Motif de Discrimination Actif (à droite). Le Motif de Discrimination Actif est le Motif de Discrimination en cours d'utilisation dans l'écran Motif/Digital.

Par défaut, le Motif de Discrimination Combiné (Fenêtre Smartfind à gauche) est vide. Au fur et à mesure que vous déroulez vers le bas les Motifs de Discrimination, les zones correspondant aux parties blanches du Motif de Discrimination sélectionné, vont clignoter sur la fenêtre du Motif de Discrimination Combiné. Par exemple, si vous sélectionnez le Motif de Discrimination Bijoux, les zones blanches de ce motif, clignoteront sur le Motif de Discrimination Combiné. Chaque Motif de Discrimination préprogrammé dans le E-Trac est un motif "d'acceptation", ex: le Motif de Discrimination Bijoux accepte les bijoux et celui du Fer accepte le fer, etc... Donc, les zones clignotantes, indiquent les coordonnées FE-CO des objets.

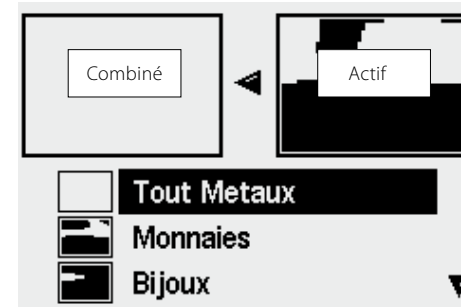



Le bouton Accepter/Rejeter est utilisé pour modifier la zone clignotante, correspondant au Motif de Discrimination sélectionné. Appuyer une fois correspond à accepter, une deuxième fois, à rejeter et une troisième fois à annuler toute acceptation ou refus d'un Motif de Discrimination appliqué au Motif de Discrimination Combiné.

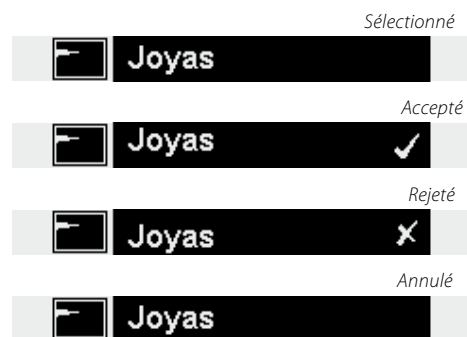

Il est important de prévoir comment vous allez créer ou modifier un motif en utilisant la fonction Combiner, étant donné que le dernier motif accepté/refusé va écraser tout motif accepté/refusé précédent, dans le cas où les zones se superposent. Par exemple, si vous rejetez le motif "Tous Métaux", puis acceptez celui de "Monnaies", mais que vous finissez en rejetant celui de "Capsule de Bouteille", étant donné que le motif de "Capsule de Bouteille" recouvre celui de "Monnaies", les monnaies seront alors rejetées. En conclusion, pour combiner tous ces motifs, il faut d'abord sélectionner les motifs à rejeter en premier, puis ensuite, sélectionner les motifs à accepter en dernier.

Quand un Motif de Discrimination est sélectionné, appuyez les boutons de sélection Gauche ou Droit pour inverser le motif. Le bouton Accepter/Rejeter ne modifie que les zones blanches du motif. Par exemple, si le Motif "Monnaies" est inversé, le fait d'accepter ce motif, accepte les zones blanches, donc vous laissant avec un motif Tous Métaux. Si ce motif est rejeté, les zones blanches sont visibles dans le Motif Combinés, créant ainsi un motif rejetant tout, sauf les cibles identifiées comme des monnaies.

Un autre point intéressant de la fonction Combiner est la possibilité de comparer simultanément les identifications de cibles dans les deux fenêtres Smartfind, celle du Motif Actif (à droite) et celle du Motif Combiné (à gauche). Si vous détectez une cible pendant que vous êtes dans le menu Combiner, un Réticule de Cible apparaîtra dans les deux fenêtres, vous permettant de voir si votre nouveau Motif Combiné rejette une cible intéressante ou accepte une cible indésirable et vous pouvez alors corriger votre Motif Combiné pour obtenir la bonne discrimination

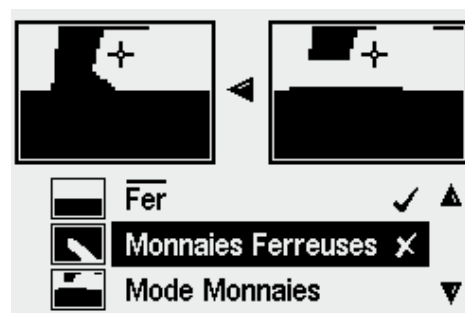

Combiner des Motifs de Discrimination:

- 1 Appuyez sur le bouton Menu
- 2 Avec les boutons de Navigation Droit et Gauche, allez sur Discrimination
- 3 Avec le bouton de Navigation Bas, allez sur Combiner
- 4 Appuyez sur le bouton de Navigation Droit ou Gauche, pour accéder à la liste des Motifs de Discrimination Combinés

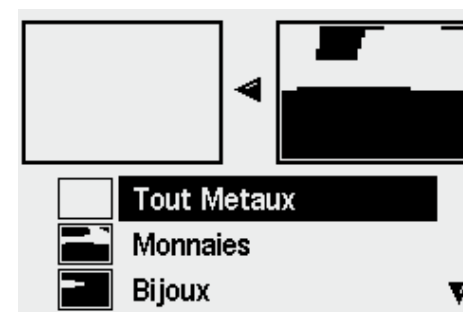

- 5 Les deux fenêtres Smartfind, en haut de l'écran sont celle du Motif Actif (à droite) et celle du Motif Combiné (à gauche). Appuyez le bouton de Navigation Gauche pour copier le Motif Actif vers le Motif Combiné

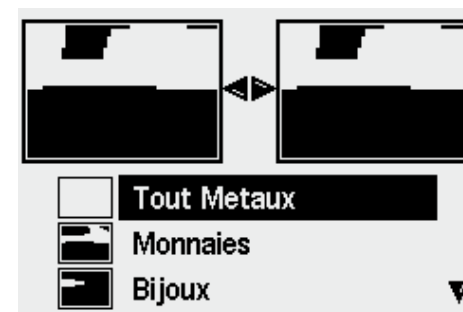

- 6 Avec le bouton de Navigation Bas, allez sur le Motif de Discrimination souhaité, puis appuyez une fois sur le bouton Accepter/Rejeter pour ajouter ce Motif à votre Motif Combiné. Appuyez une deuxième fois sur le bouton Accepter/Rejeter pour soustraire ce Motif à votre Motif Combiné. En appuyant une troisième fois sur le bouton Accepter/Rejeter, vous annulez le transfert du Motif de Discrimination vers le Motif Combiné.

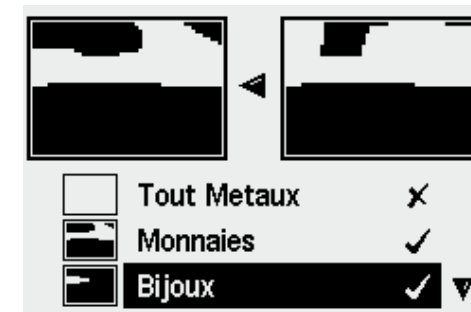

- 7 Après avoir fini les opérations de Combinaison, appuyez sur le bouton Détection (ou sur le bouton QuickMask si vous voulez charger le Motif de Discrimination Combiné dans l'écran QuickMask).
- 8 A l'apparition de la fenêtre de dialogue, confirmez par "Oui", pour retourner à l'écran Motif/Digital (ou QuickMask) avec le nouveau Motif de Discrimination chargé dans la fenêtre Smartfind



ATTENTION: En étant dans le Menu Combiner, le fait d'appuyer sur le bouton Menu, vous renvoie au Menu de Discrimination et tous les changements effectués seront perdu.



Sensibilité

Échelle: Manuel ou Auto

Réglage usine: Auto

Le E-Trac utilise trois canaux internes de traitement des signaux (haut, médium, bas) pour identifier les cibles. Le E-Trac mesure en permanence les effets de sol magnétiques qui interfèrent sur ces canaux et ajuste le niveau de Sensibilité de chacun d'entre eux, afin d'avoir une Identification de cible issue de ces canaux, la plus stable possible.

La plupart des terrains crée des interférences et le E-Trac, grâce à son système, compense en corrigeant la Sensibilité Automatiquement. La fonction Sensibilité Auto peut ne pas être efficace sur la plage, car les effets de sols ne sont pas forcément dus à des particules magnétiques.

Nota: Minelab recommande aux débutants d'utiliser le E-Trac en mode Sensibilité Auto, sauf en cas de prospection sur la plage où le mode Sensibilité Manuelle est préférable.

L'indicateur de Sensibilité se présente sous forme de deux barres d'indication de niveau, Manuelle et Automatique, avec une valeur numérique de la Sensibilité au dessus, comme illustré ci-dessous.

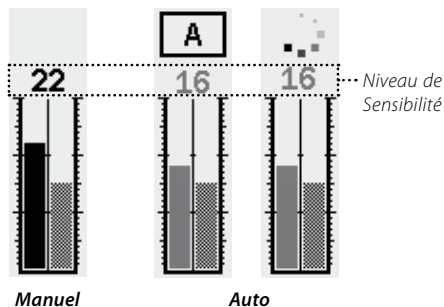

Sensibilité Auto

La barre de gauche et la valeur numérique au dessus, indique le Niveau de Sensibilité le plus fort avec lequel chacun des trois canaux internes (haut, médium, bas) peut travailler.

La barre de droite indique le Niveau de Sensibilité "suggéré" par le E-Trac. Elle correspond à une moyenne des sensibilités des trois canaux internes (haut, médium, bas). Chaque canal est réglé à un niveau individuel différent de sensibilité par le détecteur, pour donner une identification de cible la plus stable possible.



Par exemple, si le E-Trac détermine un niveau de sensibilité de chaque canal aux valeurs suivantes: Haut: 20, Médium: 15 et Bas: 10, la barre de gauche et la valeur numérique indiqueront 20 et le Niveau de Sensibilité "suggéré" correspondant à la barre de droite, indiquera une Sensibilité moyenne de 15.

Sensibilité Auto

Échelle: -3, -2, -1, A, +1, +2, +3

Réglage usine: A

La Sensibilité peut être augmentée ou diminuée de 3 niveaux permettant d'amplifier ou d'atténuer la sensibilité en Sensibilité Auto.

Augmenter le niveau de Sensibilité Auto de +1, +2 ou +3 augmentera le niveau de sensibilité sur les trois canaux avec ces valeurs, comparé à ce que le mode Sensibilité Auto aurait régler. Il se peut que vous préféreriez ce réglage, pour détecter de très petites cibles et si quelques faux signaux et une moins bonne précision d'identification de cibles ne vous dérangent pas.

Réduire le niveau de Sensibilité Auto de -1, -2 ou -3 diminuera le niveau de sensibilité sur les trois canaux avec ces valeurs, comparé à ce que le mode Sensibilité Auto aurait régler. Il se peut que vous préféreriez ce réglage, si vous ne voulez pas creuser pour de très petites cibles ou des faux signaux, sachant que la précision d'identification de cibles sera améliorée.

La valeur numérique au dessus de l'indicateur de Niveau de Sensibilité, augmentera ou diminuera d'autant selon le réglage choisi. L'animation de Sensibilité Auto passera de à en cas d'augmentation ou à en cas de diminution.

Sensibilité Manuelle

La barre de gauche et la valeur numérique au dessus, indique le Niveau de Sensibilité que vous avez réglé manuellement.

La barre de droite indique le Niveau de Sensibilité "suggéré" par le E-Trac comme défini dans le mode Auto.

La différence majeure entre la Sensibilité Manuelle et Auto, est qu'en Manuelle, les trois canaux sont réglés à la même valeur, mais si celle-ci est trop élevée, l'Identification de Cible risque être instable.

Par exemple, si le E-Trac détermine un niveau de sensibilité de 15 et que vous réglez une valeur de Sensibilité Manuelle de 20, les trois canaux seront réglés à 20. Si l'un des canaux est perturbé par des effets de sol, en principe le mode Auto aurait réduit le niveau de sensibilité de ce canal, mais en Sensibilité Manuelle, il ne sera pas réduit et restera à 20, ayant pour conséquence, le risque d'avoir des faux signaux et des identifications de cibles instables.

Ajuster le Niveau Auto de Sensibilité dans les écrans Motif/Digital:

- 1 Appuyez sur le bouton de Navigation Haut pour augmenter le niveau de Sensibilité.
- 2 Appuyez sur le bouton de Navigation Bas pour réduire le niveau de Sensibilité.

Sensibilité (suite)**Sensibilité Manuelle****Échelle: 1–30****Réglage usine: 22**

La Sensibilité Manuelle permet de contrôler directement la Sensibilité, sans automatisme. La Sensibilité Manuelle est bien adaptée pour la prospection sur les plages, les terrains non magnétiques ou quand il y a des perturbations électromagnétiques.

Augmenter le niveau de Sensibilité Manuelle augmentera le niveau de sensibilité des trois canaux avec le niveau choisi. Une Haute Sensibilité augmentera le nombre de faux signaux et pourra détecter de très petits signaux de cibles. La précision d'identification de cibles sera moins bonne.

Réduire le niveau de Sensibilité Manuelle diminuera le niveau de sensibilité des trois canaux avec le niveau choisi. Une Basse Sensibilité diminue le nombre de faux signaux et pourra ne pas détecter de très petits signaux de cibles. La précision d'identification de cibles sera meilleure.

La valeur numérique au dessus de l'indicateur de Niveau de Sensibilité, augmentera ou diminuera d'autant selon le réglage choisi.

Ajuster le Niveau Manuel de Sensibilité dans les écrans Motif/Digital:

- 1 Appuyez sur le bouton de Navigation Haut pour augmenter le niveau de Sensibilité.
- 2 Appuyez sur le bouton de Navigation Bas pour réduire le niveau de Sensibilité.

Ajuster la Sensibilité Manuelle ou Auto via le Menu:

- 1 Appuyez sur le bouton Menu
- 2 Avec les boutons de Navigation Droit et Gauche, allez sur Sensibilité
- 3 Avec le bouton de Navigation Bas, allez sur Sensibilité

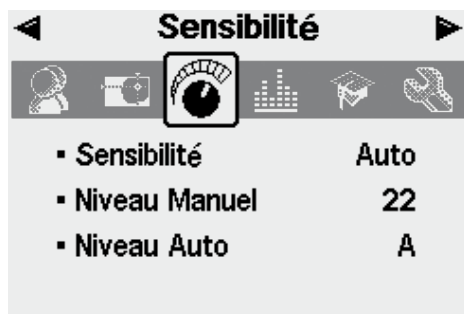

- 4 Appuyez sur le bouton de Navigation Droit ou Gauche, pour définir le type de Sensibilité, Auto ou Manuel
- 5 Avec le bouton de Navigation Bas, allez sur Niveau Manuel ou Niveau Auto
- 6 Appuyez sur le bouton de Navigation Droit ou Gauche, pour ajuster la valeur de Sensibilité.
- 7 Appuyez sur le bouton Détection pour sortir du Menu et retourner détecter.

Nota: Si vous rencontrez des signaux erratiques, essayez de réduire les perturbations par la fonction Élimination des Interférences en premier, avant d'ajuster la Sensibilité. Pour ce faire appuyez sur le bouton Élimination des Interférences (page 31) ou sélectionnez manuellement le canal le moins perturbé via le Menu Expert (page 75).



Les paramètres Audio servent régler les types et niveaux de sons émis par le détecteur pendant la détection et quand une cible est trouvée.

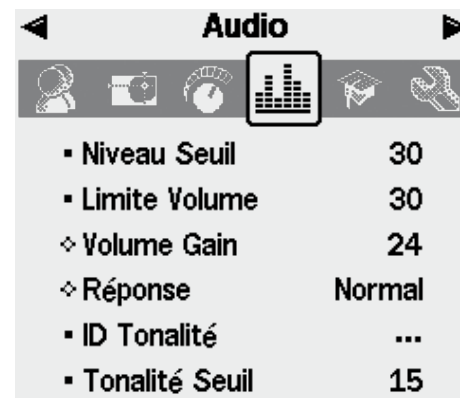

Un réglage correct des paramètres Audio en fonction de vos conditions de prospection est vital pour une détection fructueuse.

Lorsque vous réglez votre E-Trac, prenez le temps d'essayer les différents réglages Audio afin de vous familiariser avec leur fonctionnement et leur effet sur les réponses audio des cibles.

Minelab recommande de suivre les étapes suivantes comme un guide pour savoir comment régler les paramètres Audio afin de correspondre au mieux à vos besoins et conditions de détection.

Nota: Les réglages Niveau de Seuil (page 58 à 59), Limite Volume (page 60), Volume Gain (page 61) ne sont pas inclus dans ces étapes, étant donné que ces réglages doivent être modifiés en fonction de vos conditions de détection.

Régler les paramètres Audio:

- 1 Sélectionnez la Réponse (Normale, Longue, Lissée, Maintien Tonalité) selon vos besoins et conditions de détection, etc.
- 2 Sélectionnez le nombre de tonalité Nombre de Tons (Multi, 1, 2 ou 4) (page 64)
- 3 Ajustez Tonalité Seuil (page 69)
- 4 Sélectionnez les Sons (Conductivité ou Ferreux) (page 65 à 66) selon le type de cibles que vous recherchez.

Détectez deux cibles dont les Identifications de Cible sont rapprochées (Valeurs CO proches, si Sons est réglé à Conductivité, ou valeurs FE proches, si Sons est réglé à Ferreux).

- 5 Ajustez la Variabilité (page 67) à jusque vous trouviez une différence de tonalité vous convenant, entre les deux Identifications de Cibles.
- 6 Le paramètre Sons, étant réglé à Conductivité, détectez une cible dont la Conductivité CO est élevée (idem, si Sons est réglé à Ferreux avec une cible dont le taux Ferreux FE est élevé). Si la tonalité de la réponse audio de la cible est trop élevée pour votre audition, limitez la avec le réglage de ID Tonalité (page 68). Vous pouvez aussi réduire la tonalité en ajustant Variabilité

Conseil: Le casque audio permet de percevoir des variations subtiles dans la réponse audio et de diminuer l'influence défavorable des phénomènes extérieurs (ex: le vent), qui pourraient couvrir le son du haut parleur interne.

Le casque audio permet aussi de ne pas gêner les autres personnes à proximité. Il permet aussi d'économiser les batteries, comparé au haut parleur interne.



Niveau Seuil

Échelle: 1–50

Réglage usine: 30

Le Seuil d'accord est un 'bourdonnement' produit en continu par le détecteur. Sa variation permet de percevoir des cibles très petites et profondes. Quand une cible détectée est rejetée, le seuil sonore devient silencieux indiquant que la cible en dessous de la tête de détection n'est pas intéressante.

Le Seuil d'accord est commandé par les fonctions **Niveau Seuil** et **Tonalité Seuil** (page 69). Le réglage optimum de ces deux paramètres du Seuil, dépend de votre acuité auditive et du bruit environnant, comme le vent, les vagues ou les bruits mécaniques.

Le Réglage Usine du Niveau Seuil est prévu pour un niveau approprié en utilisant le haut parleur interne du E-Trac. Si ce Niveau de Seuil est trop fort en utilisant le casque audio; utilisez le réglage Niveau Seuil pour diminuer le volume.

Le Niveau du Seuil doit être réglé à un niveau suffisant pour votre audition, sous forme d'un "bourdonnement" à peine audible car cette fonction est conçue pour mettre en évidence les légères variations de signal qui indiquent souvent la présence d'une cible. Une évolution des conditions de détection peut nécessiter un ajustement du Niveau du Seuil.

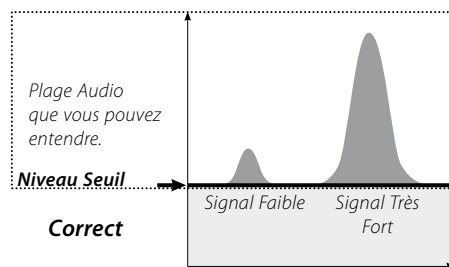

Si le Niveau du Seuil est trop fort, il sera plus difficile de distinguer ses variations lors de la détection d'une cible. Un réglage exagéré à 50, donnant un seuil sonore constamment fort, ne permettra pas de discerner des petites réponses émanant de petites cibles ou de cibles profondes

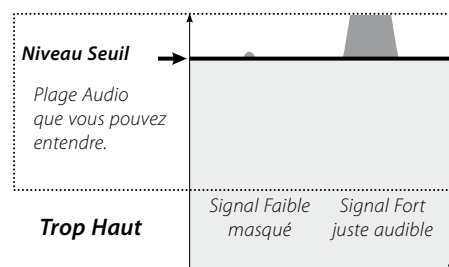

Si le Niveau du Seuil sonore est trop bas, une légère variation causée par une petite cible ou une cible profonde, ne pourra pas être entendue. Le réglage du Seuil en dessous d'un niveau audible, assurera une détection silencieuse, mais pourra masquer la réponse audio de petites cibles ou de cibles profondes.

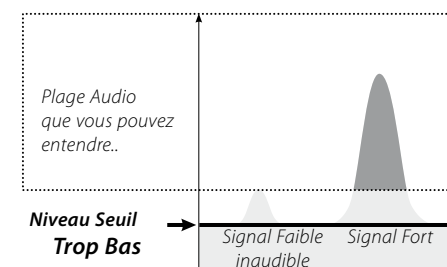

Réglage du Niveau de Seuil:

- 1 Appuyez sur le bouton Menu
- 2 Avec les boutons de Navigation Droit et Gauche, allez sur Audio
- 3 Avec le bouton de Navigation Bas, allez sur Niveau Seuil

Audio

■ Niveau Seuil	30
■ Limite Volume	30
◇ Volume Gain	24
◇ Réponse	Normal ▼

- 4 Appuyez sur le bouton de Navigation Droit ou Gauche, pour ajuster le Niveau de Seuil
- 5 Appuyez sur le bouton Détection pour sortir du Menu et retourner détecter.

Limite Volume**Échelle: 0–30****Réglage usine: 30**

Le réglage de Limite Volume fixe le volume maximal des signaux émanant de cibles. Le son produit par une cible éloignée monte doucement et plus vous vous en approchez, plus le niveau du volume sonore augmente rapidement, jusqu'à ce qu'il atteigne le niveau maximal fixé.

Un réglage Limite Volume fort, permet de mieux différencier les petites cibles des grosses cibles.

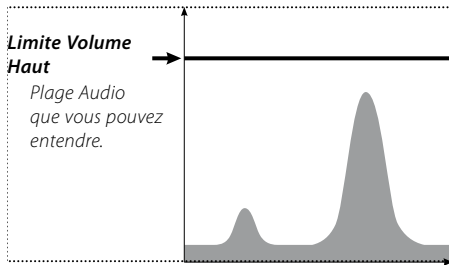

Un réglage Limite Volume faible, ne permet pas de différencier les petites cibles des grosses cibles.

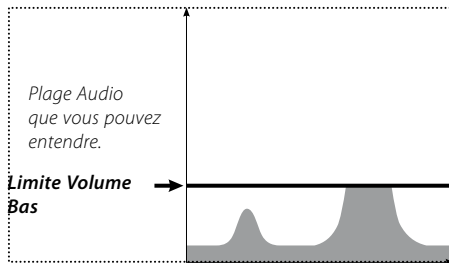

Le Réglage Usine de Limite Volume est prévu pour un niveau approprié en utilisant le haut parleur interne du E-Trac. Si le signal audio est trop fort en utilisant le casque audio, utilisez le réglage Limite Volume pour diminuer le volume audio.

Ajuster Limite Volume:

- 1 Appuyez sur le bouton Menu
- 2 Avec les boutons de Navigation Droit et Gauche, allez sur Audio
- 3 Avec le bouton de Navigation Bas, allez sur Limite Volume
- 4 Appuyez sur le bouton de Navigation Droit ou Gauche, pour ajuster Limite Volume
- 5 Appuyez sur le bouton Détection pour sortir du Menu et retourner détecter.



ATTENTION: Un réglage de Volume Limite trop fort, peut être dangereux pour votre audition, si une cible importante est détectée.

Volume Gain**Échelle: 1–30****Réglage usine: 24**

Le réglage Volume Gain modifie le taux d'amplification audio relatif à l'intensité du signal d'une cible. Le réglage Volume Gain est similaire à l'ajustement de la puissance du signal Audio des autres matériels électroniques (ex: télévision, radio).

Avec un réglage à 1, le signal issu de la cible n'est pratiquement pas amplifié. Les petites cibles produiront de faibles signaux, les cibles moyennes, des signaux moyens et les grosses cibles, des signaux forts. La différenciation sera très bonne selon les tailles de cibles, mais il y a un risque de ne pas entendre les faibles signaux.

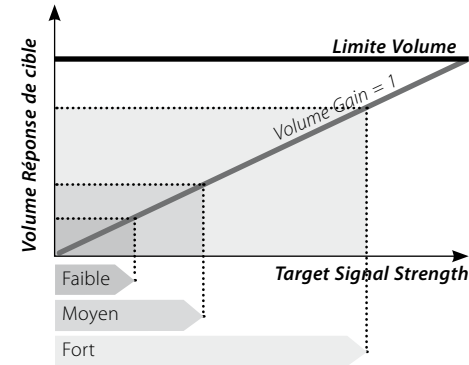

Avec un réglage à 15, la réponse audio n'est que partiellement amplifiée. Les signaux faibles et moyens sonneront plus fort, mais les signaux forts, ne sembleront pas être beaucoup plus fort que des signaux moyens parce que le volume aura atteint sa limite maximale (Limite Volume).

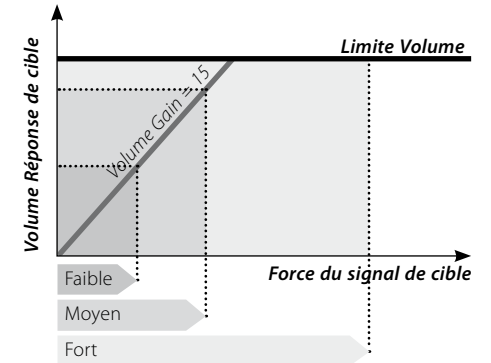

Avec un réglage à 30, tous les signaux de cibles seront amplifiés pour obtenir une réponse audio très forte. Il sera plus difficile de différencier les signaux moyens, des signaux forts, mais des signaux issus de petites cibles, même faibles, seront plus faciles à entendre.

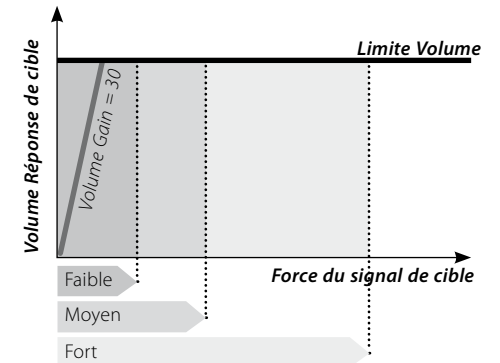
**Ajuster Volume Gain:**

- 1 Appuyez sur le bouton Menu
- 2 Avec les boutons de Navigation Droit et Gauche, allez sur Audio
- 3 Avec le bouton de Navigation Bas, allez sur Volume Gain
- 4 Appuyez sur le bouton de Navigation Droit ou Gauche, pour ajuster Volume Gain
- 5 Appuyez sur le bouton Détection pour sortir du Menu et retourner détecter



Réponse

**Échelle: Normal, Longue,
Lissée et Maintien Tonalité**
Réglage usine: Normal

Le mode Réponse permet de choisir comment le détecteur réagit aux signaux lors de la détection de cibles et facilite l'identification de certaines cibles dans différentes conditions, comme dans des sols pollués et minéralisés, sur les plages.

Quand la tête de détection passe sur une cible, le signal augmente et au point maximum du signal, une tonalité est émise. Minelab recommande dans un premier temps de vous familiariser avec le détecteur en conservant le réglage usine (Normal).

Après vous êtes familiarisés avec l'interprétation des diverses cibles par le E-Trac, n'hésitez pas à expérimenter les diverses options. Selon les conditions de détection et en fonction de vos préférences, vous choisirez alors le mode de Réponse adéquat.

Changer la Réponse:

- 1 Appuyez sur le bouton Menu
- 2 Avec les boutons de Navigation Droit et Gauche, allez sur Audio
- 3 Avec le bouton de Navigation Bas, allez sur Réponse
- 4 Appuyez sur le bouton de Navigation Droit ou Gauche, pour choisir le type de Réponse souhaitée
- 5 Appuyez sur le bouton Détection pour sortir du Menu et retourner détecter

Nota: Même si vous pouvez choisir une Réponse à Maintien Ton, quand Nombre de Tons est à 1, il n'y aura pas d'effet sur la réponse audio.

Normal

Émet une réponse brève face aux cibles (presque un simple "Bip"). Le mode Normal est recommandé pour la plupart des conditions de détection. Il permet une plus grande différenciation entre un effet de sol et une cible, mais présente un risque potentiel de manquer des petites cibles dans des secteurs pollués contenant beaucoup d'objets métalliques.

Longue

Offre une réponse audio presque continue. Ce mode est idéal pour la détection de cibles proches les unes des autres. Le mode Longue est recommandé pour les utilisateurs expérimentés, qui peuvent différencier les variations de tonalité entre diverses cibles. Ce mode Longue peut être un peu déroutant pour un débutant, mais a le potentiel d'offrir une meilleure précision et une plus grande profondeur de détection.

Lissée

Ce mode est similaire à Longue, avec en plus, un filtrage de la réponse de la tonalité audio. Réduit la dynamique de la variation du changement de tonalité, offrant un son continu, plus lisse.

Maintien Tonalité

Le niveau du Seuil monte et descend de façon continue pendant la détection, le retour au Seuil se fait à une tonalité identique à celle du signal le plus fort de la cible détectée. Tant qu'une nouvelle cible n'est pas détectée, la tonalité mémorisée du Seuil, reste la même.

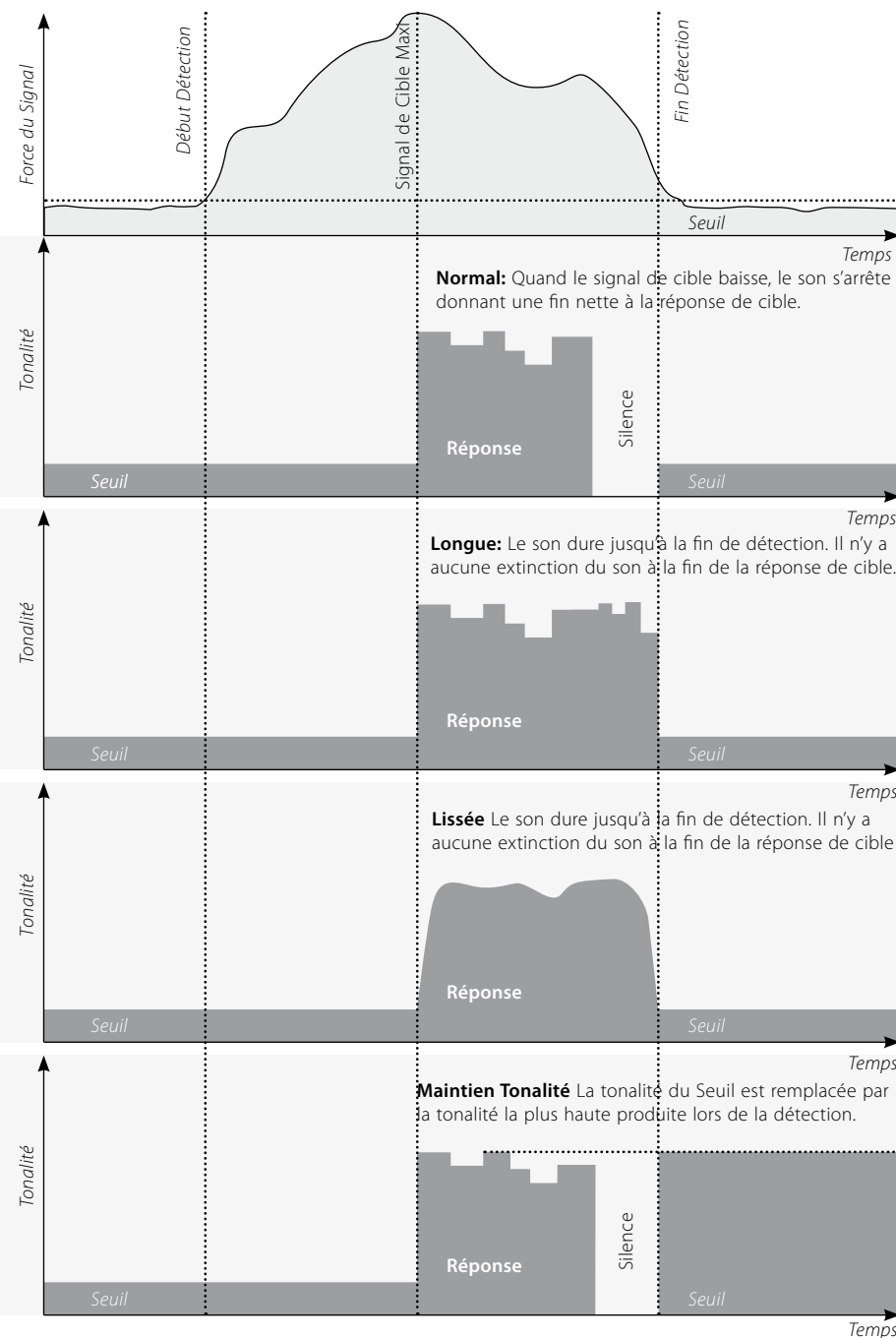



ID Tonalité

Le sous-Menu ID Tonalité permet vous permet de définir de quelle manière la tonalité doit varier en fonction de la cible détectée. Cela permet de différencier des cibles dont les caractéristiques sont proches l'une de l'autre.

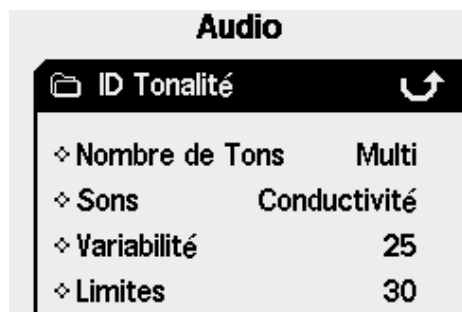

Nombre de Tons

Échelle: 1, 2, 4 ou Multi

Réglage usine: Multi

Vous pouvez choisir le nombre de tonalités composant le signal audio, lors de la détection.

Les choix possibles sont:

- **1;** Sons monotones
- **2;** Sons avec deux tonalités (ex: base et haute),
- **4;** Sons avec quatre tonalités différentes réparties de grave à aigüe,
- **Multi;** Sons à multiples tonalités selon la réponse des différentes cibles.

Le réglage usine de Nombre de Tons est à Multi, donnant des sons à multiples tonalités selon la réponse des différentes cibles.

Changer le nombre de tonalités:

- 1 Appuyez sur le bouton Menu
- 2 Avec les boutons de Navigation Droit et Gauche, allez sur Audio
- 3 Avec le bouton de Navigation Bas, allez sur ID Tonalité
- 4 Appuyez sur le bouton de Navigation Droit ou Gauche, pour accéder à la liste des paramètres ID Tonalité
- 5 Avec le bouton de Navigation Bas, allez sur Nombre de Tons
- 6 Appuyez sur le bouton de Navigation Droit ou Gauche, pour modifier le Nombre de Tons
- 7 Appuyez sur le bouton Détection pour sortir du Menu et retourner détecter

Sons

Échelle: Conductivité ou Fer

Réglage usine: Conductivité

Le réglage Sons, vous permet de régler le détecteur pour qu'il sonne d'une façon particulière selon les caractéristiques ferreuses ou de conductivité d'une cible. Pour tester ce réglage, il est nécessaire de passer la tête de détection au dessus de une ou plusieurs cibles de conductivités et taux de ferreux différents.

Nota: Même si vous pouvez régler la valeur de Sons, quand Nombre de Tons est à 1, il n'y aura pas d'effet sur la réponse audio.

Conductivité

Quand l'option Conductivité est choisie, la variation de la tonalité de la réponse audio dépend de la conductivité de la cible (axe horizontal de la Fenêtre Smartfind ou deuxième nombre sur l'écran Digital).

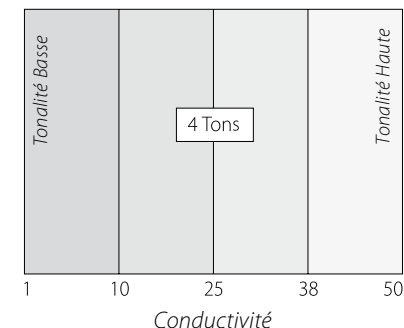
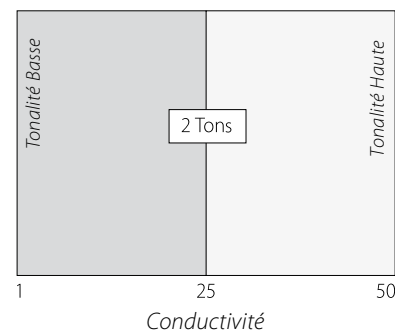

Un signal de haute tonalité (aigüe) correspond à un objet de grande dimension, de forte conductivité, positionnant le Réticule de Cible vers la droite de l'écran Smartfind (ou correspondant à une valeur de CO proche de 50).

Un signal de basse tonalité (grave) correspond à un petit objet de faible conductivité, positionnant le Réticule de Cible vers la gauche de l'écran Smartfind (ou correspondant à une valeur de CO proche de 1).

Conseil: L'option Conductivité est souvent préférée des prospecteurs de monnaies, étant donné que les cibles intéressantes comme des pièces en or, en cuivre et en argent produiront une tonalité de réponse de cible haute (aigüe), comparée à des cibles de pacotille comme du papier aluminium ou des anneaux de tirette.



ID Tonalité (suite)

Ferreux

Quand l'option Ferreux est choisie, la variation de la tonalité de la réponse audio dépend de la teneur en fer de la cible (axe vertical de la Fenêtre Smartfind ou premier nombre sur l'écran Digital).

Un signal de basse tonalité (grave) correspond à un objet très ferreux, positionnant le Réticule de Cible vers le bas de l'écran Smartfind (ou correspondant à une valeur de FE importante). Un signal strident de haute tonalité (aigüe) correspond à un objet non ferreux, positionnant le Réticule de Cible vers le haut de l'écran Smartfind (ou correspondant à une valeur de FE faible).

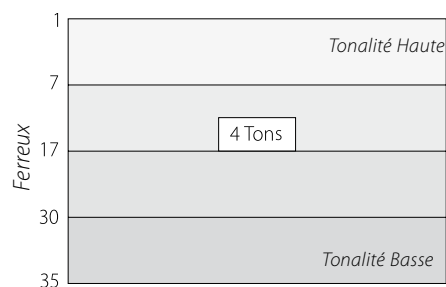
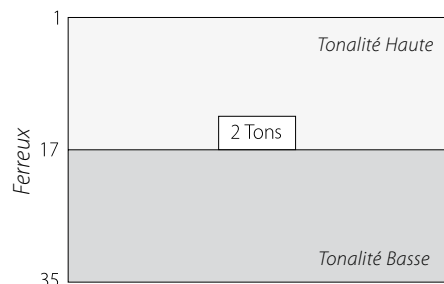

Conseil: L'option Ferreux est souvent préférée des prospecteurs de vestiges et de bijoux, étant donné que les cibles intéressantes de faible conductivité et moyennement ferreuses produiront un signal de cible de tonalité plus élevée.

Il peut être intéressant de choisir l'option Ferreux dans le cas d'une détection avec l'écran QuickMask, car il y a moins de chance qu'une cible hautement ferreuse produise un signal de haute tonalité due à sa haute conductivité.

Changer le type de Sons:

- 1 Appuyez sur le bouton Menu
- 2 Avec les boutons de Navigation Droit et Gauche, allez sur Audio
- 3 Avec le bouton de Navigation Bas, allez sur ID Tonalité
- 4 Appuyez sur le bouton de Navigation Droit ou Gauche, pour accéder à la liste des paramètres ID Tonalité,
- 5 Avec le bouton de Navigation Bas, allez sur Sons
- 6 Appuyez sur le bouton de Navigation Droit ou Gauche, pour régler Sons à Ferreux ou à Conductivité
- 7 Appuyez sur le bouton Détection pour sortir du Menu et retourner détecter

Variabilité

Échelle: 1–30

Réglage usine: 25

La fonction Variabilité règle l'amplitude de variation de la tonalité selon les caractéristiques des cibles.

Une haute Variabilité représente une variation significative de la tonalité d'une cible par rapport à une autre, pouvant aider à différencier des cibles proches l'une de l'autre et d'ailleurs recommandée en cas d'utilisation d'un Motif de Discrimination complexe.

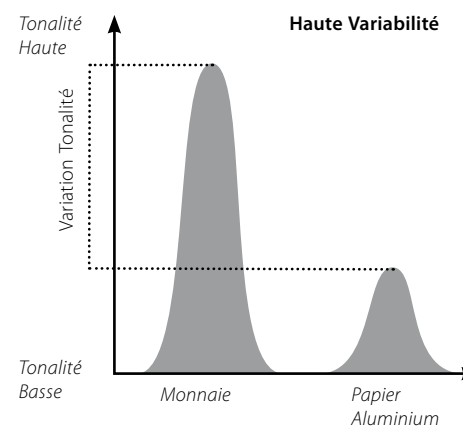

Une faible Variabilité représente une variation minimale de la tonalité d'une cible à une autre. Avec une faible Variabilité, l'identification des cibles n'est pas certaine, mais la réponse de cible sera plus constante. Cette option est recommandée pour les débutants non familiarisés aux détecteurs multi tonalités ou en cas d'utilisation du E-Trac avec un Motif de Discrimination "Tous Métaux".

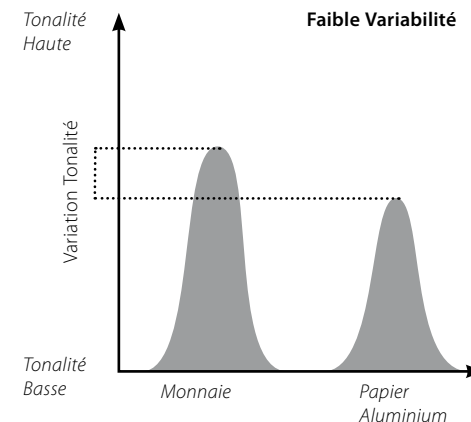

Ajuster la Variabilité:

- 1 Appuyez sur le bouton Menu
- 2 Avec les boutons de Navigation Droit et Gauche, allez sur Audio
- 3 Avec le bouton de Navigation Bas, allez sur ID Tonalité
- 4 Appuyez sur le bouton de Navigation Droit ou Gauche, pour accéder à la liste des paramètres ID Tonalité
- 5 Avec le bouton de Navigation Bas, allez sur Variabilité
- 6 Appuyez sur le bouton de Navigation Droit ou Gauche, pour changer le réglage de la Variabilité
- 7 Appuyez sur le bouton Détection pour sortir du Menu et retourner détecter

Note: Même si vous pouvez modifier la Variabilité, quand Nombre de Tons est à 1, il n'y aura pas d'effet sur la réponse audio.



ID Tonalité (suite)

Limites

Échelle: 1–30

Réglage usine: 30

La fonction Limites vous permet de fixer la limite haute (les aigus) de la tonalité du son que pourra émettre le E-Trac (ID Tonalité, Sons, Ferreux, Conductivité). Cette option est effective seulement si le Nombre de Tons est réglé à Multi.

Une limite réglée à un niveau haut permettra au E-Trac d'émettre aussi bien des sons de tonalité basse (grave), que des sons de tonalité haute (aigüe), dépendant des caractéristiques des cibles

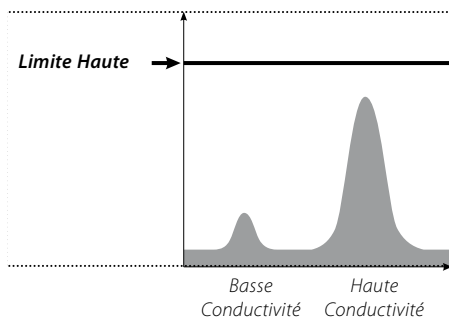

Une limite réglée à un niveau bas, produira seulement un son de tonalité basse (grave) quelque soit les signaux de cibles.

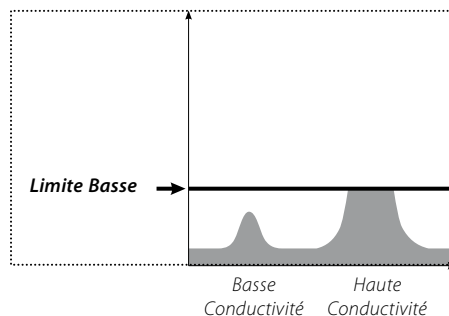

Minelab recommande de mettre la limite haute du réglage de la tonalité, le plus haut possible, donc un son le plus aigu possible, mais néanmoins toujours audible, avec lequel vous vous sentez à l'aise. Lors du réglage de Limites, vous pouvez tester le son le plus aigu de votre E-Trac en lui présentant une cible de forte conductivité (comme une grosse pièce en argent).

Ajuster les Limites:

- 1 Appuyez sur le bouton Menu
- 2 Avec les boutons de Navigation Droit et Gauche, allez sur Audio
- 3 Avec le bouton de Navigation Bas, allez sur ID Tonalité
- 4 Appuyez sur le bouton de Navigation Droit ou Gauche, pour accéder à la liste des paramètres ID Tonalité
- 5 Avec le bouton de Navigation Bas, allez sur Limites
- 6 Appuyez sur le bouton de Navigation Droit ou Gauche, pour changer le réglage des Limites
- 7 Appuyez sur le bouton Détection pour sortir du Menu et retourner détecter

Tonalité Seuil

Échelle: 1–30

Réglage usine: 15

La fonction Tonalité Seuil vous permet d'ajuster la hauteur de la tonalité du Seuil d'accord. Une tonalité de Seuil haute (aigüe) est souvent préférée par les gens avec une bonne audition, alors qu'une tonalité de Seuil basse (grave) est préférée par les gens ayant des problèmes d'audition.

Ajuster la Tonalité du Seuil:

- 1 Appuyez sur le bouton Menu
- 2 Avec les boutons de Navigation Droit et Gauche, allez sur Audio
- 3 Avec le bouton de Navigation Bas, allez sur Tonalité Seuil
- 4 Appuyez sur le bouton de Navigation Droit ou Gauche, pour changer le réglage de Tonalité Seuil
- 5 Appuyez sur le bouton Détection pour sortir du Menu et retourner détecter

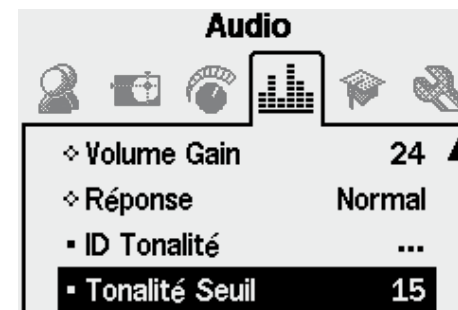

Le Menu Expert contient des fonctions et des réglages avancés du E-Trac vous permettant d'obtenir les meilleurs performances de celui-ci. Minelab recommande de vous familiariser d'abord avec les autres fonctions et réglages du détecteur avant d'expérimenter celles-ci.

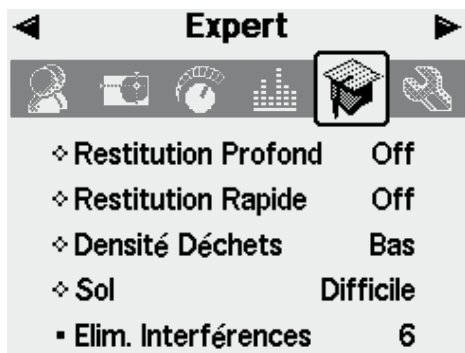

Restitution Profond-Restitution Rapide

Les fonctions Restitution Rapide et Restitution Profond permettent de choisir la manière dont la discrimination va fonctionner pour restituer le signal issu d'une cible. Les réglages disponibles de Restitution affectent à la fois les réponses sonores et visuelles du E-Trac, selon les caractéristiques de la cible détectée.

Restitution Profond

Échelle: On-Off

Réglage usine: Off

Ce mode affecte seulement les signaux faibles en les amplifiant pour permettre l'identification de cibles profondes. Ce mode est utile dans des endroits peu pollués, de faible surface où vous vous attendez à trouver des cibles intéressantes et profondes. Les signaux forts ne sont pas affectés.

Avec le mode Restitution Profond, l'émission du signal sonore et l'identification de la cible seront légèrement plus lents, car le calcul de traitement des caractéristiques de la cible fait par le microprocesseur est plus important, donc plus long.

Activer/Désactiver le mode Restitution Profond:

- 1 Appuyez sur le bouton Menu
- 2 Avec les boutons de Navigation Droit et Gauche, allez sur Expert
- 3 Avec le bouton de Navigation Bas, allez sur Restitution Profond
- 4 Appuyez sur le bouton de Navigation Droit ou Gauche, pour activer ou désactiver le mode Restitution Profond
- 5 Appuyez sur le bouton Détection pour sortir du Menu et retourner détecter

Restitution Rapide

Échelle: On-Off

Réglage usine: Off

En choisissant ce mode, le détecteur réagira plus rapidement aux signaux reçus, mais la discrimination et l'identification de la cible pourront être légèrement moins précises. Utilisez le mode Restitution Rapide dans les secteurs pollués où une cible intéressante pourrait se cacher parmi d'autres objets métalliques indésirables.

Par exemple dans le cas d'une détection unique de deux cibles très proches l'une de l'autre, le système de filtrage habituel utilisé quand le mode Restitution Rapide est inactif, peut entacher l'identification de cible, comme montré sur la figure ci-dessous. Ceci est dû au système de filtrage habituel qui "mélange" les deux identifications de cible.

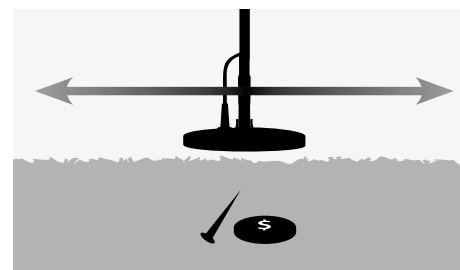

Avec le mode Restitution Rapide activé, le système de filtrage habituel est court-circuité, donnant une identification de la deuxième cible plus précise. Cependant, le fait de supprimer le système de filtrage habituel, l'identification de cible sera un peu moins stable.

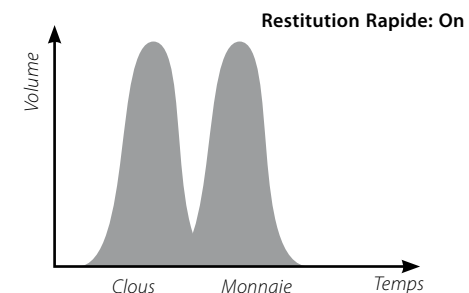
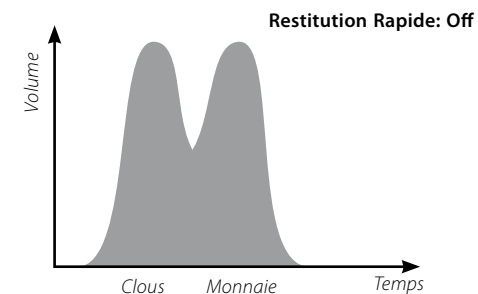

Dans l'exemple décrit précédemment, en activant la Restitution Rapide, deux identifications de cibles seront disponibles dans chaque direction, alors que si Restitution Rapide est désactivée, l'identification sera variable et ne sera représentative d'aucune des deux cibles.

Nota: Minelab recommande d'activer le mode Restitution Rapide quand l'option Densité Déchets (page 72 à 73) est réglée à Haut

Activer le mode Restitution Rapide:

- 1 Appuyez sur le bouton Menu
- 2 Avec les boutons de Navigation Droit et Gauche, allez sur Expert
- 3 Avec le bouton de Navigation Bas, allez sur Restitution Rapide
- 4 Appuyez sur le bouton de Navigation Droit ou Gauche, pour activer (On) ou désactiver (Off) le mode Restitution Rapide
- 5 Appuyez sur le bouton Détection pour sortir du Menu et retourner détecter.

Densité Déchets**Échelle: Bas ou Haut****Réglage usine: Bas**

La fonction Densité Déchets vous permet d'optimiser la Discrimination du détecteur lors de prospections dans des endroits ayant une minéralisation du sol très variable ou très pollués de façon inhabituelle par des objets ferreux.

Avec un Motif de Discrimination "Tous Métaux", la fonction Densité Déchets n'a pas d'effet.

Quand le Motif de discrimination a des zones de rejet (noires), le E-Trac donnera des résultats de détections dépendant du réglage de la fonction Densité Déchets. Le réglage de la fonction Densité Déchets ne modifie pas la réponse audio de cible.

Un réglage Densité Déchets à Bas est recommandé pour des terrains présentant une faible minéralisation ou peu de déchets ferreux.

Un réglage Densité Déchets à Haut est recommandé pour des terrains présentant une très forte minéralisation variable ou pollués de façon inhabituelle par des objets ferreux (ferrailles).

Bas

Avec un réglage Bas, le E-Trac se verrouille sur la cible ayant le plus fort signal durant la détection et affichera l'identification de cible la plus stable.

Par exemple, si une monnaie est enterrée parmi des clous et que vous utilisez un Motif de Discrimination acceptant les monnaies mais rejetant les clous, le détecteur se verrouillera sur la cible ayant le plus fort signal. Si la monnaie produit la plus forte réponse, alors l'identification de cible affichée à la fin de la détection sera une monnaie.

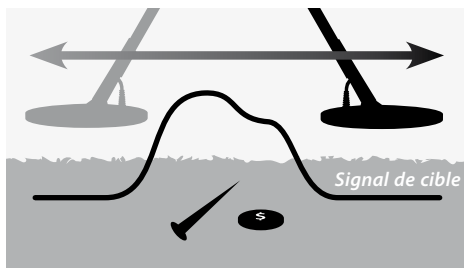

Si les clous produisent le plus fort signal, alors le Seuil du détecteur passera sur silence à la fin de la détection et l'identification de cible ne sera pas mise à jour, étant donné que les clous ont été rejetés par le Motif de Discrimination.

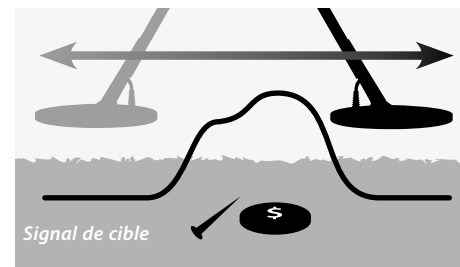

Il est recommandé d'utiliser le réglage Bas dans des endroits peu pollués. Il n'est pas recommandé d'utiliser le réglage Bas dans un endroit où des cibles dites "bonnes" peuvent être masquées par la présence d'objets ferreux pouvant produire de forts signaux ou dans des terrains à forte minéralisation.

Un réglage Densité Déchets à Bas vous permet aussi de créer des Motifs de Discrimination à tolérances serrées pour des cibles spécifiques, car l'identification de Cible est plus stable que dans le cas d'un réglage Densité Déchets à Haut.

Haut

Avec un réglage Haut, le E-Trac recherche le meilleur signal de cible acceptable selon le Motif de Discrimination durant la détection et affichera l'identification de cible la plus stable. Un réglage Densité Déchet à Haut, vous permet de détecter, parmi de nombreuses cibles rejetées, les cibles acceptables en présence d'objet ferreux ou dans des terrains à forte minéralisation.

Par exemple, si une monnaie est enterrée parmi des clous et que vous utilisez un Motif de Discrimination acceptant les monnaies mais rejetant les clous, le détecteur se verrouillera sur la monnaie, le Seuil du détecteur ne passera pas sur silence et l'identification de cible affichée à la fin de la détection sera une monnaie, même si les clous émettent signal de cible plus fort.

Il est recommandé d'utiliser le réglage Densité Déchets à Haut dans un endroit où des cibles dites "bonnes" peuvent être masquées par la présence d'objets ferreux ou dans des terrains à forte minéralisation.

Un réglage Densité Déchets à Haut, donne une identification de cible plus instable, en conséquence, un nombre plus important d'identifications de cible (ou une tolérance plus large, lors de l'apprentissage de cible à rejeter) doit être utilisé pour rejeter une cible spécifique.

La fonction Densité Déchets à Haut, peut être utilisée avec une vitesse de balayage sensiblement plus rapide, donc intéressant lors de compétitions de détection ou dans des endroits où il est important de couvrir le terrain rapidement.

Régler la Densité Déchets à Haut ou Bas:

- 1 Appuyez sur le bouton Menu
- 2 Avec les boutons de Navigation Droit et Gauche, allez sur Expert
- 3 Avec le bouton de Navigation Bas, allez sur Densité Déchets
- 4 Appuyez sur le bouton de Navigation Droit ou Gauche, pour choisir Haut ou Bas
- 5 Appuyez sur le bouton Détection pour sortir du Menu et retourner détecter

Caractéristiques et performances de Densité Déchets

Réglage		Fonctionnalité Accepter/Rejeter	Détection dans des sols moyennement minéralisés et peu pollués	Détection dans des sols minéralisés et très pollués
Densité Déchets	Bas	Très bonne	Très bonne	Moyenne - peut louper des objets non ferreux
	Haut	Moyenne	Très bonne	Bonne

Sol**Échelle: Neutre ou Difficile****Réglage usine: Difficile**

La fonction Sol modifie la façon dont le détecteur réagit en présence d'un sol minéralisé. Un réglage correct de Sol, dans vos conditions de détection, réduira les faux signaux émanant du sol et améliorera la stabilité de l'identification de cible.

Choisir le bon réglage de Sol améliorera la précision de l'indicateur de profondeur sur ce types de terrains.

Dans certains endroits, le réglage à Neutre sera adéquat et donnera les meilleurs résultats de détection. Cependant il y a des terrains où le réglage Difficile est plus approprié en particulier si les conditions de détection imposent une réduction du Niveau de Sensibilité (Mode Auto ou Manuel) (page 54 à 56).

Il y a aussi certains type de terrain où un changement du réglage Sol (Neutre ou Difficile) ne produira pas d'effets notoires.

Le réglage Neutre devra toujours être utilisé sur les plages. En revanche, les plages dont le sable contient des particules minéralisées (ex: sable noir) des essais seront nécessaires pour optimiser le réglage.

La meilleure façon de déterminer le type de terrain sur lequel vous prospectez est de surveiller la Sensibilité Auto (page 55). Sur un sol neutre, le détecteur travaille à un niveau de Sensibilité Auto plus élevé, tandis que sur un terrain difficile, fortement minéralisé ou magnétique, le détecteur réduira de lui-même la Sensibilité Auto (page 54 à 56).

Déterminer le réglage de Sol:

- 1 Allez dans un endroit sans objet métallique et réglez votre E-Trac sur "Tous Métaux" en utilisant QuickMask ou en effaçant le Motifs de Discrimination.
- 2 Sélectionnez une Sensibilité Manuelle et commencez à balayer le sol comme pour trouver une cible.
- 3 Augmentez progressivement le Niveau de Sensibilité jusqu'à ce que le sol produise des signaux. Notez ce Niveau de Sensibilité particulier ainsi que l'identification de cible associée.
- 4 Changez le réglage de Sol sur "Difficile" et répétez l'opération, notez à nouveau ce Niveau de Sensibilité particulier ainsi que l'identification de cible associée correspondant au sol.
- 5 Choisissez le réglage de Sol qui vous permette d'utiliser un Niveau de Sensibilité le plus élevé possible et qui affiche une identification de cible (le sol) utilisable dans le Motif de Discrimination, pour pouvoir masquer l'effet du sol en le discriminant.

Nota: Il est bien entendu que la valeur déterminée par le test ci-dessus est la valeur maximum utilisable et pas forcément celle donnant la meilleure précision d'identification de cible. La Sensibilité "suggérée" ne doit être utilisée que pour information, pour régler la Sensibilité Manuelle.

Pour le réglage de Sol, la stabilité de l'identification de cible (en particulier valeur FE) est dégradée, si la Sensibilité est trop forte. La Sensibilité Auto est préférable dans les terres, car le sol est analysé en permanence en adaptant un Niveau de Sensibilité optimum donnant un Seuil d'accord stable (page 58 à 59) et une identification de cible fiable.

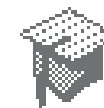
**Élimination des Interférences****Échelle: 1-11****Réglage usine: 6****Élimination des Interférences Manuelle**

Cette fonction permet d'écouter et de sélectionner manuellement le canal présentant le moins d'interférences.

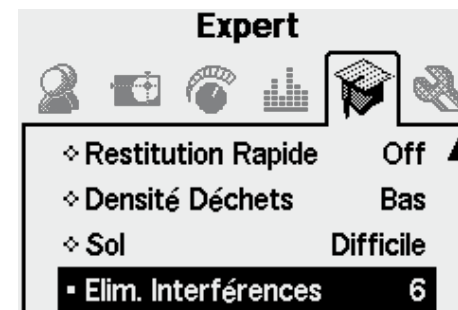
**Ajuster manuellement l'Élimination des Interférences:**

- 1 Tenez le détecteur immobile à 30cm (12") au-dessus du sol, en s'assurant préalablement qu'il n'y a aucune grande cible sous la tête de détection ou d'interférences électriques évidentes à proximité.

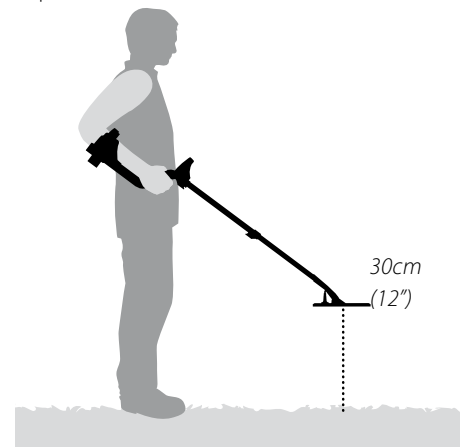

- 2 Appuyez sur le bouton Menu
- 3 Avec les boutons de Navigation Droit et Gauche, allez sur Expert
- 4 Avec le bouton de Navigation Bas, allez sur Élim. des Interférences
- 5 **Gardez la tête de détection immobile à 30 cm (12") au dessus du sol.** Appuyez sur le bouton de Navigation Droit ou Gauche, pour choisir un canal. Vérifiez en écoutant, la présence de la moindre interférence. Scrutez manuellement chaque canal et choisissez celui présentant le moins d'interférences.
- 6 Une fois le canal le moins parasité sélectionné, appuyez sur le bouton Détection pour le mémoriser, sortir du Menu et retourner détecter. Avec ce nouveau canal, la plupart des faux signaux dus aux perturbations électromagnétiques (par exemple lignes à haute tension) sera éliminée.

Conseil: Cette fonction Élimination des Interférences est pratique lors de compétitions de détection où plusieurs E-Trac sont utilisés en même temps, proche l'un de l'autres. Chaque détecteur peut être réglé sur un canal différent pour éviter de se perturber lors de la détection. Dans cette situation il est préférable de régler manuellement les canaux, plutôt qu'en automatique.



Le Menu Préférences permet de modifier l'apparence des écrans de Détection du E-Trac par le biais de réglages comme Contraste, Durée d’Affichage, Visualiser Sensibilité. Il permet aussi de sélectionner différents modes de Centrage et d’effectuer une réinitialisation complète “Réglages Usine”.

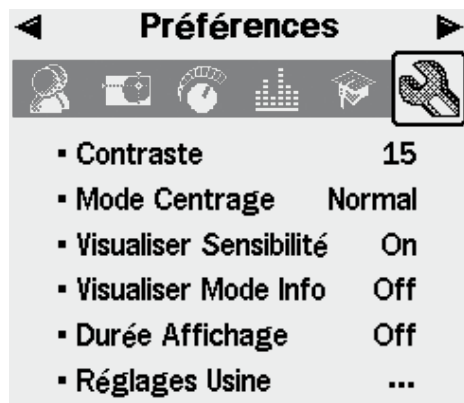

Contraste

Échelle: 1–30

Réglage usine: 15

Le réglage Contraste permet d’ajuster le niveau de contraste de l’écran LCD selon la luminosité ambiante, car sa lecture peut être difficile en plein soleil ou dans la pénombre.

Ajuster le Contraste:

- 1 Appuyez sur le bouton Menu
- 2 Avec les boutons de Navigation Droit et Gauche, allez sur Préférences
- 3 Avec le bouton de Navigation Bas, allez sur Contraste
- 4 Appuyez sur le bouton de Navigation Droit ou Gauche, pour changer le réglage
- 5 Appuyez sur le bouton Détection pour sortir du Menu et retourner détecter

Mode Centrage

Échelle: Normal ou Calibrage

Réglage usine: Normal

Il existe deux modes de Centrage différents: Normal et Calibrage.

Normal

Une fois le Centrage activé, le premier balayage au dessus de la cible génère une réponse large.

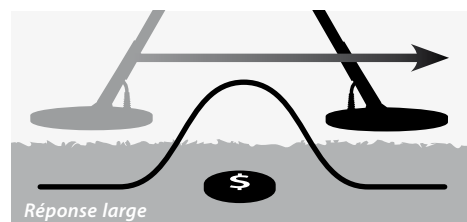

A chaque balayage, le point zéro ou référence audio est réajustée à une nouvelle valeur, juste en dessous du signal maximum de cible. La Sensibilité est aussi réajustée. Ces réajustements automatiques permettent d’avoir une réponse plus étroite et permettront de centrer aussi précisément les cibles à des profondeurs différentes.

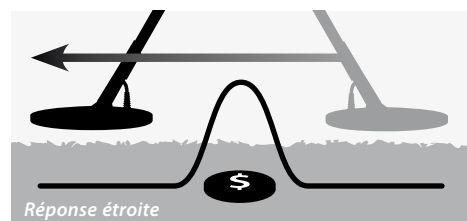

Si vous attendez longtemps entre chaque balayage, la réponse audio sera large, car la référence audio sera perdue. Si vous balayez rapidement au dessus de la cible sans attendre entre chaque balayage, la réponse sera étroite.

Il se peut que les petites cibles ou celles profondes, ne soient plus détectées provisoirement après un balayage de centrage au dessus d’une grosse cible, car la référence audio aura été recalée sur un signal fort. Il faudra alors attendre légèrement que la référence audio revienne à un niveau inférieure.

Calibrage

Après l’activation du Centrage, la référence audio est initialisée à une valeur de signal. Cette valeur ainsi que la Sensibilité resteront constantes.

En balayant au dessus de la cible, le détecteur produit une réponse linéaire, la tonalité étant proportionnelle à la force du signal de cible et le volume à la position de la cible sous la tête de détection.

Le fait d’activer le Centrage quand la tête de détection est loin de la cible, produira une réponse large.

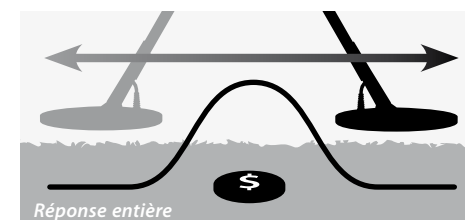

Le fait d’activer le Centrage quand la tête de détection est proche de la cible, masquera une partie de la cible et produira une réponse étroite.

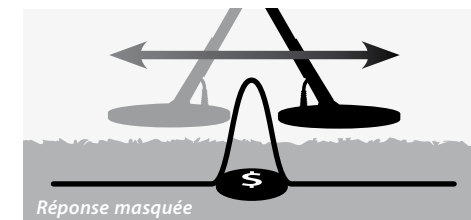

Nota: Ne pas activer le Centrage quand la tête de détection est juste au dessus de la cible, car celle-ci sera complètement masquée.

Changer le Mode du Centrage:

- 1 Appuyez sur le bouton Menu
- 2 Avec les boutons de Navigation Droit et Gauche, allez sur Préférences
- 3 Avec le bouton de Navigation Bas, allez sur Mode Centrage
- 4 Appuyez sur le bouton de Navigation Droit ou Gauche, pour changer de mode
- 5 Appuyez sur le bouton Détection pour sortir du Menu et retourner détecter

Nota: L’activation du Mode Centrage, configure le E-Trac en détection “Tous Métaux” et désactive la discrimination



Visualiser Sensibilité

Échelle: On ou Off

Réglage usine: On

Vous pouvez afficher ou masquer l'Indicateur de Sensibilité (page 54 à 56) sur les écrans de Détection. Si l'Indicateur de Sensibilité est affiché, alors vous pouvez régler la Sensibilité à l'aide des boutons de Navigation. Si l'Indicateur de Sensibilité n'est pas affiché, alors vous devrez aller dans le Menu Sensibilité pour aller régler la Sensibilité..

Afficher ou masquer l'Indicateur de Sensibilité:

- 1 Appuyez sur le bouton Menu
- 2 Avec les boutons de Navigation Droit et Gauche, allez sur Préférences
- 3 Avec le bouton de Navigation Bas, allez sur Visualiser Sensibilité
- 4 Appuyez sur le bouton de Navigation Droit ou Gauche, pour l'activer (On) ou la désactiver (Off)
- 5 Appuyez sur le bouton Détection pour sortir du Menu et retourner détecter

Visualiser Mode Info

Échelle: On ou Off

Réglage usine: Off

La fonction Visualiser Mode Info, vous permet d'activer (On) ou de désactiver (Off) le système d'informations par affichage d'icônes "Mode Information Icônes" (page 38) sur les écrans de Détection.



Mode Information Icônes

Afficher ou masquer le Mode Information Icônes:

- 1 Appuyez sur le bouton Menu
- 2 Avec les boutons de Navigation Droit et Gauche, allez sur Préférences
- 3 Avec le bouton de Navigation Bas, allez sur Visualiser Mode Info
- 4 Appuyez sur le bouton de Navigation Droit ou Gauche, pour l'activer (On) ou la désactiver (Off)
- 5 Appuyez sur le bouton Détection pour sortir du Menu et retourner détecter

Durée d'Affichage

Échelle: On ou Off

Réglage usine: Off

La fonction Durée d'Affichage peut être activée (On) ou désactivée (Off).

Quand la Durée d'Affichage est active, les informations relatives à la dernière détection, valeur FE-CO, Réticule de Cible et Indicateur de Profondeur seront effacés après 5 secondes.

Quand la Durée d'Affichage est désactivée, les informations relatives à la dernière détection restent affichées jusqu'à la prochaine détection ou en cas de changement d'écrans de Détection.

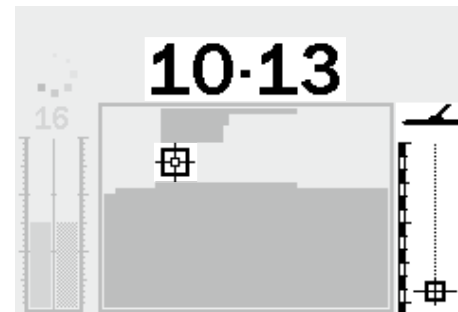

Résultats de Détection

Activer ou désactiver la Durée d'Affichage:

- 1 Appuyez sur le bouton Menu
- 2 Avec les boutons de Navigation Droit et Gauche, allez sur Préférences
- 3 Avec le bouton de Navigation Bas, allez sur Durée Affichage
- 4 Appuyez sur le bouton de Navigation Droit ou Gauche, pour l'activer (On) ou la désactiver (Off)
- 5 Appuyez sur le bouton Détection pour sortir du Menu et retourner détecter

Réglages Usine

La fonction Réglages Usine effectuera une Réinitialisation complète des paramètres de réglage et effacera tous vos Modes Préréglés et Motifs de Discrimination personnels.

Si une simple réinitialisation est suffisante, voir page 19 pour plus d'information.

Note: Si vous allez dans le menu Réglages Usine par erreur, à l'invite de la fenêtre de dialogue, choisissez "Annuler" pour revenir au menu précédent.

Réinitialiser complètement le détecteur avec les Réglages Usine:

- 1 Appuyez sur le bouton Menu
- 2 Avec les boutons de Navigation Droit et Gauche, allez sur Préférences
- 3 Avec le bouton de Navigation Bas, allez sur Réglages Usine
- 4 Appuyez sur le bouton de Navigation Droit ou Gauche, pour rentrer dans le sous-Menu Réglages Usine

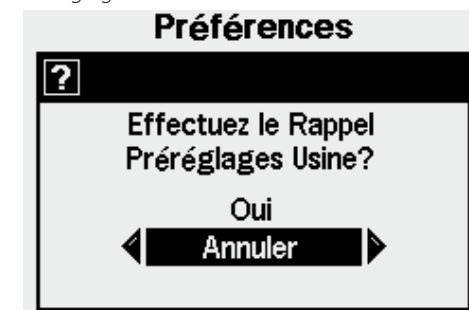

- 5 Avec le bouton de Navigation Bas, allez sur Oui et avec les boutons de Navigation Droit et Gauche réinitialisez le détecteur.

Le message de réinitialisation "Rappel en Cours" apparaîtra à l'écran et un signal sonore sera émis, puis l'écran Motif s'affichera sur l'écran LCD. Le E-Trac ainsi réinitialisé est prêt à détecter.

Communication entre le E-Trac et votre Ordinateur Personnel (PC)

Un dispositif important du E-Trac est l'adjonction d'un port de connexion USB, vous permettant de connecter votre E-Trac à votre Ordinateur Personnel (PC), pour charger et sauvegarder les Modes Préréglés, les Motifs de Discrimination et les réglages, pour des performances optimum.

Système requis:

- Windows 2000, Windows XP ou Windows Vista
- Résolution d'écran minimum: 1024 x 768
- Port USB ou USB 2.0
- Câble de transfert de données USB (livré avec votre E-Trac)

Installer E-Trac Xchange sur votre PC:

- 1 Insérez le CD (livré avec votre E-Trac) dans le lecteur CD/DVD de votre PC.
- 2 Le CD se lancera automatiquement une fois inséré dans le lecteur PC et lancera le programme d'installation.
- 3 Suivez les messages d'installation pour installer E-Trac Xchange sur votre disque dur.

Une fois E-Trac Xchange installé sur votre PC, vous pouvez lancer l'application via le Menu Démarrer du PC ou via le raccourci installé sur le Bureau de votre PC.

Lancer l'application E-Trac Xchange:

- 1 double cliquez sur l'icône E-Trac Xchange de votre Bureau ou ouvrez le Menu Démarrer du PC et allez sur Programmes puis sur Minelab et double cliquez sur E-Trac Xchange

Connecter le E-Trac à votre PC:

- 1 Connectez le câble USB sur votre E-Trac

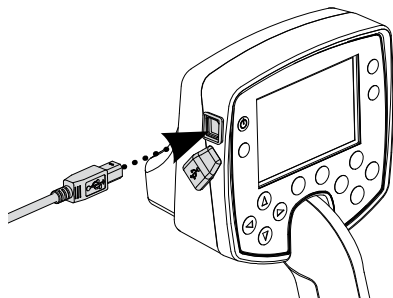

- 2 Connectez l'autre extrémité du câble sur le port USB de votre PC

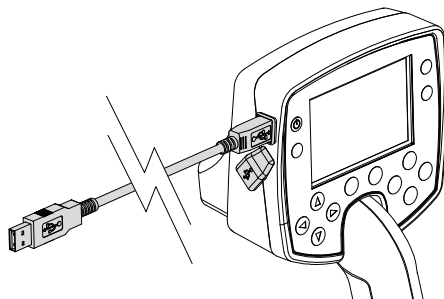

- 3 Lancez l'application E-Trac Xchange de votre PC

- 4 Bien que le transmetteur du E-Trac soit hors tension pendant la connexion au PC, assurez vous que la tête de détection ne soit pas à proximité d'une grosse masse métallique, puis mettez en marche le E-Trac

Nota: Pour plus d'information et comment utiliser l'application de chargement, de sauvegarde et de modification des réglages du E-Trac, consultez le menu d'aide de E-Trac Xchange.

Détecteur

Transmission	FBS (Bande de fréquences large spectre). Transmission Simultanée de Fréquences Gamme de 1.5kHz -100kHz
Tête de détection	Ø28 cm (Ø11") type Skidplate Double D
Sortie audio	Haut parleur interne et casque audio
Affichage Cristaux Liquides (LCD)	240 x 160 pixels (72mm x 48mm)
Longueur	Replié: 1060mm (41.7") Déplié: 1380mm (54.3")
Poids du Détecteur	1.6kg (3.53lbs) (sans les batteries, ni le casque audio)
Poids Tête de détection (avec Skidplate)	522g (1.15lbs) +/- 10g (0.02lbs)
Température de fonctionnement	0 °C à 50 °C (32 °F à 122 °F)
Hygrométrie de fonctionnement	Jusque 90% d'Humidité Relative à 40°C (104°F)
Température de stockage	-30 °C à 80 °C (-22 °F à 176 °F)
Hygrométrie de stockage	Jusque 98% d'Humidité Relative à 40°C (104°F)

Batteries

Type	Nickel Metal Hydride (NiMH)
Tension de Sortie	9.6V
Capacité	1600mAh
Entrée (Charge)	12V - 100mA
Temps de Charge	18 heures
Poids	255g (0.56lbs)
Température de fonctionnement	0 °C à 50 °C (32 °F à 122 °F)
Température de stockage	-30 °C à 80 °C (-22 °F à 176 °F)
Température Charge Batteries	0 °C à 45 °C (32 °F à 113 °F)



Tous les Réglages			
Nom du Réglage	Gamme/Échelle	Réglage Usine	Mes Préférences
Modes Préréglés			
Mode Minelab	–	Mode Monnaies	
Discrimination			
Motif	–	Mode Monnaies	
Sensibilité:			
Mode Sensibilité	Auto ou Manuel	Auto	
Sensibilité Niveau Manuel	1–30	22	
Sensibilité Niveau Auto	–3 à +3	A	
Audio:			
Niveau Seuil	1–50	30	
Limite Volume	1–30	30	
Volume Gain	1–30	24	
Réponse	Normal, Longue, Lissée ou Maintien Ton	Normal	
ID Tonalité Nombre de Tons	1, 2, 4 ou Multi	Multi	
ID Tonalité Sons	Conductivité ou Ferreux	Conductivité	
ID Tonalité Variabilité	1–30	25	
ID Tonalité Limites	1–30	30	
Tonalité Seuil	1–30	15	
Expert:			
Restitution Profond	On ou Off	Off	
Restitution Rapide	On ou Off	Off	
Densité Déchets	Bas ou Haut	Bas	
Sol	Neutre ou Difficile	Difficile	
Élim. Interférence	1–11	6	
Préférences:			
* Contraste	1–30	15	
* Mode Centrage	Normal ou Calibrage	Normal	
* Visualiser Sensibilité	On ou Off	On	
* Visualiser Mode Info	On ou Off	Off	
* Durée Affichage	On ou Off	Off	

* Une Réinitialisation à la mise en marche (page 19) ne réinitialise pas ces réglages à leur valeur de Réglages Usine. Pour réinitialiser à leur valeur de Réglages Usine, tous les réglages et effacer vos Modes Préréglés, vos Motifs de Discrimination, effectuez une Réinitialisation Complète (page 79).

Réglages Usine Modes Préréglés					
Nom du Réglage	Gamme/Échelle	Monnaies	Hauts Déchets	Plage	Vestiges
Discrimination:					
Motif	–	Mode Monnaies	Mode Hauts Déchets	Mode Plage	Mode Vestiges
Audio:					
Volume Gain	1–30	24	22	26	24
Réponse	Normal, Longue, Lissée ou Maintien Ton	Normal	Normal	Normal	Lissée
ID Tonalité Nombre de Tons	1, 2, 4 ou Multi	Multi	Multi	Multi	Multi
ID Tonalité Sons	Conductivité ou Ferreux	Conductivité	Conductivité	Conductivité	Ferreux
ID Tonalité Variabilité	1–30	25	25	25	25
Tonalité Seuil	1–30	30	30	30	30
Expert:					
Restitution Profond	On ou Off	Off	Off	On	On
Restitution Rapide	On ou Off	Off	On	Off	On
Densité Déchets	Bas ou Haut	Bas	Haut	Bas	Haut
Sol	Neutre ou Difficile	Difficile	Neutre	Neutre	Difficile

Réglages Mes Modes Préréglés					
Setting Title	Range	Mon Mode 1	Mon Mode 2	Mon Mode 3	Mon Mode 4
Discrimination:					
Motif	–				
Audio:					
Volume Gain	1–30				
Réponse	Normal, Longue, Lissée ou Maintien Ton				
ID Tonalité Nombre de Tons	1, 2, 4 ou Multi				
ID Tonalité Sons	Conductivité ou Ferreux				
ID Tonalité Variabilité	1–30				
Tonalité Seuil	1–30				
Expert:					
Restitution Profond	On ou Off				
Restitution Rapide	On ou Off				
Densité Déchets	Bas ou Haut				
Sol	Neutre ou Difficile				



Le E-Trac a un indicateur de niveau de charge des piles ou des batteries sur l'écran LCD, sous forme d'un symbole de batterie, donnant le niveau de charge en cours et une alarme quand il est temps de recharger les batteries ou de remplacer les piles. Le symbole de batterie a quatre segments d'indication.







Au fur et à mesure de la détection avec le E-Trac, le niveau de tension diminuera et l'indicateur de charge batterie diminuera vers la gauche. A la disparition du dernier segment, le symbole de batterie clignotera et un signal sonore retentira toutes les 20 secondes. Si le détecteur est encore en marche, la tension chutera en dessous du niveau où le message "Batterie Faible" s'affichera et le détecteur s'éteindra de lui-même.

Nota: Le détecteur régule sa tension, conservant ses performances optimales, indépendamment de la charge restante dans les batteries.

Conseils pour prolonger la durée de vie des piles ou de la batterie:

- Utilisez le casque audio. Le haut parleur interne nécessite sensiblement plus de courant que le casque audio.
- Arrêtez le rétro éclairage. Le rétro éclairage augmente la consommation du détecteur d'environ 8%.
- Éteignez le détecteur quand il n'est pas utilisé.

Dans le cas de figure d'une utilisation constante, la comparaison des durées de vie moyennes de piles alcalines de bonne qualité et de batteries NiMH rechargeables, est donnée sur le graphique de la page 85. Ces résultats supposent une utilisation du casque audio et la non-utilisation du rétro éclairage.

	Batterie complètement chargée à 100%.
	Batterie chargée à 75%.
	Batterie chargée à 50%.
	Batterie chargée à 25%.
	Batterie pratiquement déchargée. Le symbole de batterie clignotera et une alarme sonore retentira toutes les 20 secondes.
	Le message "Batterie Vide" s'affiche. Le détecteur s'éteindra de lui-même pour préserver ses réglages en mémoire.

Pour une utilisation constante, les piles alcalines donne au E-Trac une autonomie de 16 heures, le pack batteries NiMH Slimpack 1600 mAh de 14 heures et le pack batteries de NiMH Slimpack 1800 mAh, plus de 16 heures.

Contrairement aux accumulateurs CdNi (Cadmium-Nickel), les accumulateurs NiMH NE DOIVENT PAS être forcés à plat pour être rechargés.

A chaque fois que le détecteur n'a pas été utilisé pendant une période prolongée, rechargez le pack de batteries pour avoir une performance optimum. Les batteries NiMH ne maintiennent pas leur charge quand ils ne sont pas utilisés.

Le pack batteries rechargeables NiMH Slimpack ne sera pas endommagé, même si vous le laissez charger plus de 18 heures.

Quand le pack de batteries NiMH Slimpack est pratiquement déchargé (symbole de batterie clignotant), Minelab recommande de le recharger ou de le remplacer par le contenu de piles alcalines dès que possible, afin d'assurer un fonctionnement optimum du E-Trac.



ATTENTION: Ne laissez pas des piles alcalines usagées dans le détecteur car elles peuvent couler et endommager le détecteur.

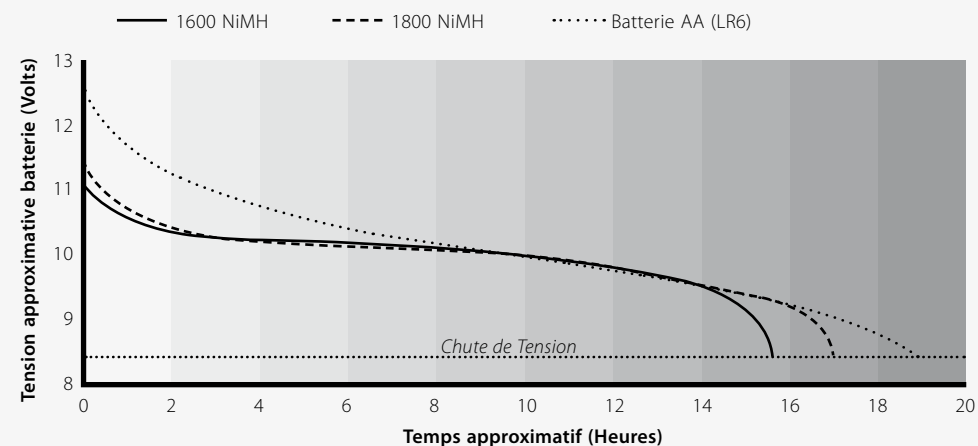

Une truelle, un couteau ou une petite spatule sont de bons outils pour récupérer des cibles.

Une fois qu'une cible a été localisée, débarrassez la surface du sol des éléments encombrants (balayez avec la chaussure par exemple) et vérifiez s'il y a encore un signal. S'il n'y a plus de signal ou s'il s'est déplacé, c'est que la cible est parmi les éléments extérieurs en surface. Dans ce cas, recherchez parmi les éléments extérieurs en surface, jusqu'à sa récupération. Si la cible est toujours dans la terre, déterminez exactement sa position en effectuant un Centrage de cible.

Sur un terrain herbeux, découpez proprement et précisément la motte d'herbe à l'aide d'un outil tranchant, retirez-la proprement et placez-la sur une feuille en plastique avec tout ce qui aura été extrait du trou. Ceci permettra de conserver les matériaux extraits, afin de facilement reboucher le trou, sans salir ni détériorer les alentours. Creusez soigneusement pour éviter de détériorer ou de dévaluer l'objet enterré.

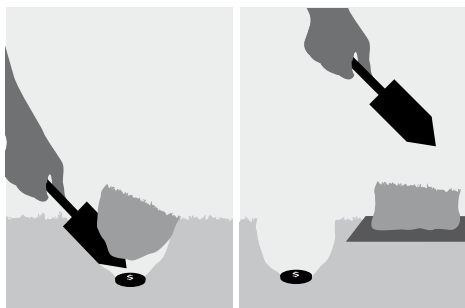

Vérifiez si l'objet est toujours dans le trou. Dans le cas contraire, posez le détecteur sur le sol ou posez la tête de détection bien à plat, prenez une poignée de terre extraite et passez-la au-dessus de la tête de détection. Prenez garde de ne pas porter d'objets métalliques tels que bagues, bracelets ou montre, qui pourraient faire sonner à tort le détecteur. Répétez ce procédé jusqu'à ce que la cible soit détectée dans la main.

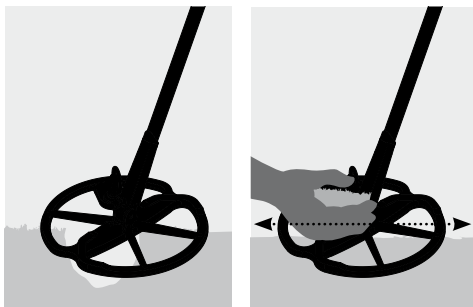

Vérifiez qu'aucune autre cible ne reste dans le trou, puis rebouchez-le, en remettant en place, aussi proprement que possible, toute la terre puis la motte d'herbe qui étaient déposées provisoirement sur la feuille plastique. Tassez le sol avec le pied pour le rendre compacte.



Le fait de laisser des trous apparents ou un secteur dégradé, peut conduire à interdire l'utilisation des détecteurs de métaux. Assurez-vous d'avoir enlevé tous les déchets et de laisser le sol comme vous l'avez trouvé à votre arrivée.

La question que la plupart des nouveaux prospecteurs se demandent, est, où vais-je trouver un trésor ? Il y a réellement un bon nombre d'endroits dans lesquels vous pouvez prospecter et le mieux est de rechercher là où des gens ont vécu dans le passé, en espérant trouver des objets qu'ils possédaient et qu'ils ont "heureusement" perdus. Vous pouvez aussi aller dans des endroits toujours fréquentés quotidiennement comme la plage ou les parcs et rechercher des pièces de monnaie et des bijoux contemporains.

Voici une liste de certains endroits les plus prospères :

- Votre propre jardin,
- La plage,
- Terrains d'exposition et pistes de courses,
- Aires de pique-nique,
- Anciens champs de bataille,
- Terrains de camping,
- Lieux de natation,
- Parcs et cours de jeu,
- Villes fantôme et emplacements de villes anciennes,
- Vieilles maisons et bâtiments publics,
- Vieilles mines d'or,
- Terrains de sports,
- Cours d'école et jardins d'enfants,
- Autour des jetées et des pontons,
- Théâtres, cinémas de plein air.

Fondamentalement, n'importe où, où des gens ont vécu dans le passé, donne une chance de trouver des trésors enterrés, des pièces de monnaie, des reliques et des bijoux perdus depuis des années, dans l'attente d'être trouvés. Pour maximiser votre retour sur investissement, le mieux est de choisir les emplacements qui ont le plus de potentiel.

Par exemple, un petit parc juste utilisé comme passage entre des maisons, est susceptible d'être pollué avec des déchets, recelant très peu d'objets de valeur. En revanche, un grand parc plus ancien, avec des tables de pique-nique, des terrains de jeux, etc. où des milliers de personnes se sont assises autour, jouant à des sports, s'étendant sur des couvertures etc. recélera certainement quelques "friandises" en attente pour votre détecteur de métaux.

En plus d'obtenir la permission des propriétaires du terrain, avant de rechercher sur une propriété privée, vérifiez les règlements locaux.

Note: Vérifiez toujours les règlements locaux et la loi avant de détecter dans un endroit public ou privé.

Rebouchez toujours les trous. Si vous laissez le terrain exactement comme vous l'avez trouvé, vous ne devriez avoir aucun problème à détecter à nouveau dans le même endroit.

Pièces et Accessoires disponibles pour le E-Trac:

- Tête de détection FBS Ø20 cm (Ø8")
- Tête de détection FBS Ø20 cm (Ø8") type Skidplate
- Tête de détection E-Trac Ø28 cm (Ø11") type Skidplate

- Pack de batteries scellé NiMH de 1800mA/H type SlimPack
- Chargeur batteries NiMH alimenté en 12V sur prise allume cigare voiture

- Casque audio Koss UR-30

- Canne inférieure allongée pour personne de grande taille

- Housse protectrice de la face avant du panneau de contrôle du détecteur
- Sac de transport du détecteur
- Sac à détritus et outil Minelab pour creuser

Dans le cas où vous souhaiteriez acheter des accessoires pour votre E-Trac ou tout autre détecteur Minelab, n'hésitez pas à nous contacter directement ou via votre revendeur local Minelab agréé.

Tête de détection FBS Ø20 cm (Ø 8")

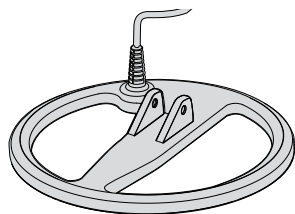

Pack batteries NiMH de 1800mA/H

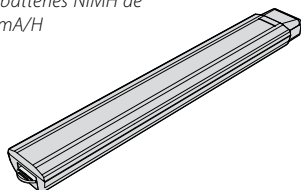

Chargeur voiture 12V

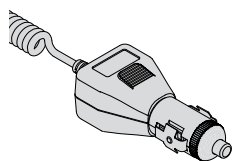

Casque audio Koss UR-30

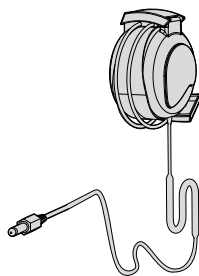

Le E-Trac est un instrument électronique de haute qualité, étudié, fabriqué avec soin et se présentant sous forme d'un boîtier résistant et durable. Prendre soin du détecteur tombe sous le sens.

**ATTENTION – Notez s'il vous plaît ce qui suit:**

- Ne laissez pas le pack de batteries NiMH ni les piles alcalines dans le E-Trac quand le détecteur n'est pas utilisé pendant des périodes prolongées. Les piles peuvent couler et ainsi causer des dégâts importants qui annuleraient l'effet de la garantie pour cause de négligence.
- N'exposez pas le détecteur à des températures trop élevées ou trop basses plus longtemps que nécessaire. Au besoin, couvrez-le pour le protéger. Ne pas le laisser dans une voiture (dans le coffre fermé de la voiture ou sur la plage arrière) en plein soleil ni à tout autre endroit pouvant l'exposer à une température excessive. Un sac de transport pouvant loger complètement le détecteur assemblé est disponible pour le protéger pendant le transport.
- Le boîtier de contrôle a été conçu pour résister à l'humidité mais n'est pas étanche. Minelab conseille de protéger le boîtier de contrôle dans le cas d'une utilisation dans des conditions extrêmes. Évidemment, le boîtier de contrôle ne doit pas être plongé dans l'eau. Une housse de protection du boîtier de contrôle est disponible en option, permettant de le protéger contre la poussière, la saleté et la pluie.
- Ne mettez jamais le détecteur en contact avec de l'essence, des solvants ou autres liquides à base de pétrole.
- Maintenez le détecteur propre et au sec et évitez l'entrée de sable et d'impuretés dans les axes ou attaches (exemple: vis de la tête de détection, levier de verrouillage). N'employez pas de dissolvant pour nettoyer le détecteur. Utilisez un chiffon humide avec du savon doux.
- Assurez vous que le câble de la tête de détection soit en bon état et qu'il ne soit pas soumis à des contraintes mécaniques anormales.
- Les batteries déchargées ou défectueuses peuvent causer beaucoup de problèmes aux détecteurs. Utilisez uniquement des accumulateurs ou des piles alcalines de qualité et remplacez les quand le signal d'alarme de batteries faibles se fait entendre dans le casque audio ou dans le haut-parleur.
- Ne mettez pas le pack de batteries ni les piles dans le feu (contactez les autorités locales pour le recyclage ou la collecte). N'essayez pas de démonter ou de court-circuiter le pack de batteries ou de piles.
- Prenez les précautions nécessaires pour le transport ou le stockage du détecteur. Bien que le détecteur soit construit avec des matériaux de haute qualité, de conception robuste et ait subi avec succès des essais rigoureux de longévité, l'écran de visualisation peut subir des éraflures ou des dommages sérieux s'il n'est pas traité avec soin.

Le détecteur ne s'allume pas	<ul style="list-style-type: none"> - Vérifiez l'état des batteries et les connexions du pack de batteries. - Vérifiez si le pack de batteries est bien inséré et bien encliqueté dans son logement. - En cas d'utilisation de piles alcalines, vérifiez qu'elles ont bien été insérées en respectant les polarités indiquées. - Vérifiez que vous ne maintenez pas ou n'appuyez pas sur le bouton Rétro éclairage en même temps que celui de Marche/Arrêt. - Vérifiez que vous laissez plus de 1 seconde entre l'arrêt et la mise en marche.
Le détecteur s'allume mais s'éteint aussitôt par lui-même	<ul style="list-style-type: none"> - Vérifiez l'état des batteries. Au besoin, essayez avec des piles neuves. - Le détecteur est peut être trop chaud. Laissez lui le temps de se refroidir dans un endroit frais ou ombragé. - Essayez d'allumer le détecteur avec la tête de détection débranchée. Si le détecteur démarre normalement, vérifiez l'état du câble de la tête de détection. S'il est endommagé, remplacez la tête de détection. Autrement renvoyez le détecteur en réparation.
Pas de son	<ul style="list-style-type: none"> - Débranchez le casque audio. S'il y a du son dans le haut-parleur mais pas dans le casque audio, vérifiez la prise jack et les fils du casque audio. - Vérifiez la valeur de Limite Volume dans le menu Audio (un réglage à 0 rend le détecteur silencieux). - S'il n'y a aucun son dans le haut-parleur, ni dans le casque audio, mais que le détecteur semble fonctionner normalement, renvoyez le détecteur en réparation.
Bruits erratiques, signaux aléatoires	<ul style="list-style-type: none"> - Appuyez sur le bouton Élimination Interférences ou choisissez manuellement un canal non perturbé. - Réduisez la sensibilité. - Changez l'orientation de la tête de détection dans le plan vertical pour déterminer s'il y a une direction dans laquelle les faux signaux sont réduits. Le cas échéant, cela signifie la présence d'une source d'interférences proche qui doit être évitée. - Vérifiez la charge des batteries et les connexions des batteries. - S'assurez que la bague du connecteur de la tête de détection est serrée fermement. - Vérifiez le casque audio et sa prise. - Vérifiez s'il n'y a pas de sable ni d'impuretés entre le protège tête et la tête de détection.
Pas de détection de cibles	<ul style="list-style-type: none"> - Vérifiez si le détecteur est bien allumé. - Vérifiez le casque audio et sa prise. - Vérifiez le branchement de la tête de détection. - Vérifiez le niveau de discrimination. Aucun signal ne sera émis si la cible est affichée dans la partie noire (rejet) de l'écran de discrimination.

Le boîtier de contrôle électronique du E-Trac est garanti deux ans pièces et main d'œuvre. La tête de détection, sous condition d'utiliser le protège tête, est garantie un an pièces et main d'œuvre. Que le détecteur soit sous ou hors garantie, seul Minelab ou ses fournisseurs agréés, sont autorisés à effectuer la maintenance. Cette garantie ne couvre pas les dommages provoqués par accident, mauvaise utilisation, négligence, modifications, ouverture du boîtier ou maintenance par un centre non agréé par Minelab.

Pour les détails spécifiques de la garantie de Minelab, se référer SVP à la "carte de garantie du produit" du détecteur.

Cette garantie n'est pas transmissible et n'est valide qu'à condition que la carte de garantie d'enregistrement jointe, soit retournée à Minelab ou à votre revendeur Minelab agréé, dans les 14 jours suivant la date d'achat d'origine.

Réparations

En cas de panne, retournez SVP, port à votre charge, le détecteur défectueux au complet à votre revendeur Minelab agréé, en joignant le formulaire de réparation de Minelab (ou une photocopie) dûment complété, détaillant le défaut.

Dans ce cas, veuillez SVP donner le plus de détails possible sur le dysfonctionnement constaté, afin que nous puissions résoudre le problème le plus efficacement et le plus rapidement possible.

